

Mașină de spălat rufe Manual de utilizare

Seriile DWC-UD121X / DWD-UD121X

Caracteristici

- **Sistem economic de spălare**
Datorită sistemului cu inteligență artificială, mașina de spălat utilizează energie și o cantitate de apă minimă prin selectarea nivelului optim pentru apă și timpul de spălare.
- **Nivel de zgomot redus**
Mașina de spălat reduce zgomotul produs în timpul spălării și centrifugării datorită detectării cantității de rufe.
- **Sistem blocare**
Sistemul de blocare este utilizat pentru a preveni apăsarea butoanelor de către copii și modificarea programelor în timpul utilizării.
- **Spălare cu sterilizare nano-silver (Opțional)**
Principalele părți componente din interiorul cuvei sunt acoperite cu un strat fin de particule de argint și astfel, mașina asigură o sterilizare de până la 99,9% a rufelor.
- **Spălare cu bule de aer (Opțional)**
Aceasta este o tehnologie avansată ce generează milioane de bule de aer în interiorul cuvei în timpul spălării, dizolvă particulele de detergent și îndepărtează murdăria de pe haine.

- **Mâner ergonomic**
Mânerul ușii este creat în așa fel încât să fie confortabil și ușor de utilizat.
- **Primul program cu abur pentru rufe albe**
Acest program reduce cu mai bine de 50% consumul de energie, apă și timp față de programul anterior.
- **Primul program pentru încălțăminte**
Permite spălarea încălțăminte.
- **Program pentru curățarea automată a cuvei**
Permite curățarea automată curățarea cuvei.
- **Sistem de uscare prin condensare**
Sistem de uscare prin condensare care permite economisirea energiei (pentru DWC-UD121X).



CUPRINS	Pagina
PĂRȚI COMPONENTE ȘI CARACTERISTICI.....	2
MĂSURI PRIVIND SIGURANȚA.....	3
INSTRUCȚIUNI DE INSTALARE.....	4
CONECTAREA FURTUNULUI DE ALIMENTARE	5
CONECTAREA LA CIRCUITUL ELECTRIC	6
MODUL DE UTILIZARE.....	7
PANOUL DE CONTROL.....	9
PROGRAME DE SPĂLARE	11
PROCEDURĂ DE SPĂLARE ȘI SELECTARE PROGRAME	12
GHID PENTRU ALTE PROGRAME UTILE	25
ÎNTREȚINERE.....	30
CURĂȚAREA FILTRULUI.....	31
ÎNDEPĂRTAREA PETELOR.....	32
PROBLEME ÎN FUNCȚIONARE.....	33
SPECIFICAȚII TEHNICE.....	34

Stimați clienți,

Vă mulțumim pentru achiziționarea acestui produs DAEWOO.

Mașinile de spălat rufe produse de DAEWOO sunt ușor de utilizat și vă permit să vă organizați mai bine timpul.

Acest manual conține informații importante referitoare la utilizarea și întreținerea corectă și în siguranță a mașinii de spălat rufe.

Vă rugăm să citiți cu atenție acest manual.

PĂRȚI COMPONENTE ȘI CARACTERISTICI



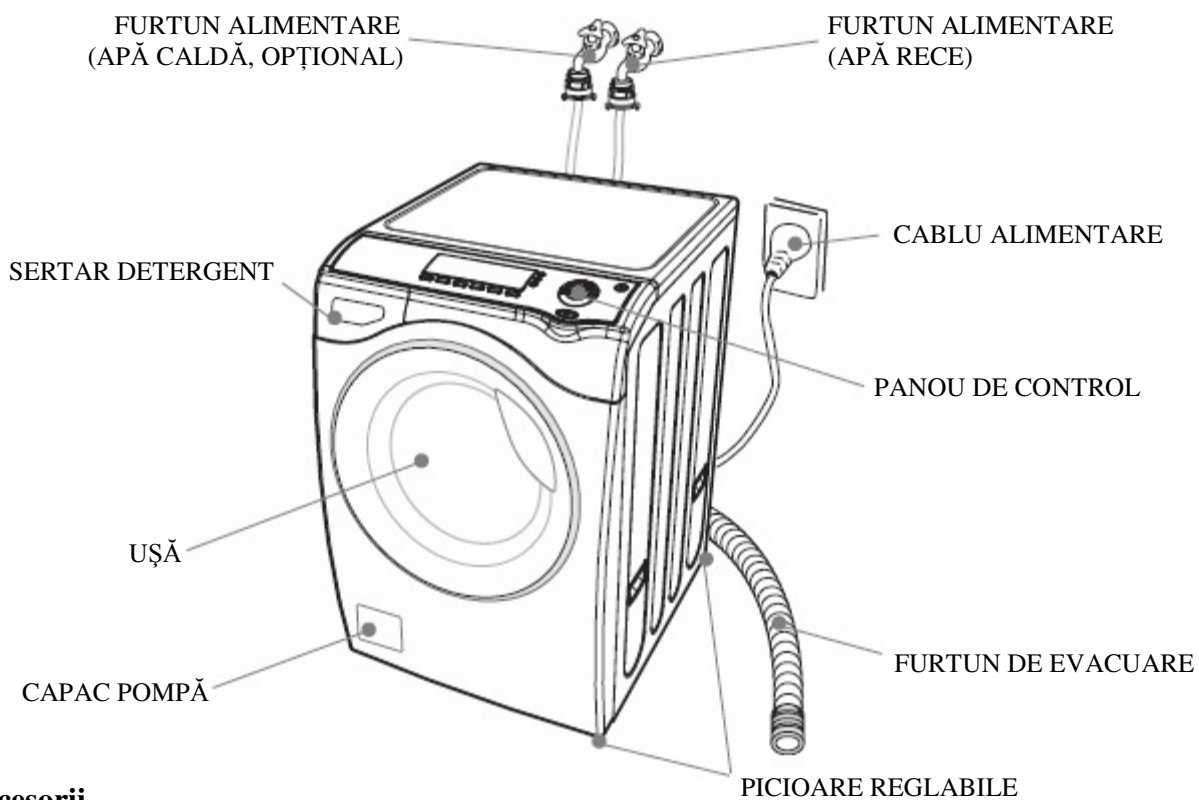

Pe această pagină sunt prezentate părțile componente și caracteristicile mașinii de spălat rufe. Vă rugăm să vă familiarizați cu acestea înainte de a utiliza mașina de spălat rufe.

OBSERVAȚIE:

Este posibil ca ilustrațiile din acest manual să fie ușor diferite de modelul de mașină de spălat achiziționat de dumneavoastră. Acest manual este valabil pentru mai multe tipuri de mașini de spălat rufe, de aceea ilustrațiile sunt generale. Este posibil ca modelul dumneavoastră să nu prezinte anumite caracteristici.

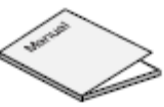

Accesorii

Furtun evacuare	Furtun alimentare	Cheie	Manual	Capac
				

MĂSURI PRIVIND SIGURANȚA

Păstrați acest manual de utilizare

Siguranța dumneavoastră este importantă pentru noi.

În scopul reducerii pericolului de incendiu, electrocutare sau accidentare, vă rugăm să respectați următoarele măsuri de siguranță în timpul utilizării mașinii de spălat rufe.

Citiți toate instrucțiunile înainte de a utiliza mașina de spălat rufe	
<ul style="list-style-type: none">• Nu utilizați și nu depozitați în apropierea mașinii de apălat rufe lichide inflamabile (solvenți de curățare, kerosen, benzină etc.). Nu adăugați lichide inflamabile în apa din mașina de spălat. Aceste substanțe emană vapori care prezintă pericol de incendiu sau explozie.• După ce a pornit mașina, nu umblați în interiorul acesteia până când nu se oprește.• Nu mai umblați la butoanele de control.• Acest aparat nu este destinat pentru a fi utilizat de către copii sau persoane cu dizabilități, decât sub stricta supraveghere a unui adult.• În cazul în care cablul de alimentare este deteriorat, acesta trebuie înlocuit numai de către un tehnician calificat de la un centru de service autorizat.• În cazul în care cablul de alimentare este conectat la un prelungitor sau o priză portabilă, acestea trebuie poziționate astfel încât să nu vină în contact cu apa.	<p>Atenție!</p> <ul style="list-style-type: none">• Orice operațiune de instalare, reparare sau înlocuire a unor piese de schimb trebuie efectuată numai de către personalul calificat de la centrele de service autorizate.• Mențineți mașina de spălat în condiții bune.• Nu amplasați aparatul în aer liber sau în locații unde temperatura poate scădea sub 0 grade.• Nu instalați mașina de spălat în locuri cu umiditate ridicată. Vă puteți electrocuta sau se poate produce un scurtcircuit.• Conectați corect mașina de spălat rufe la sursa de alimentare cu apă, la cea de alimentare cu energie electrică și asigurați o evacuare adecvată.

Responsabilitățile dumneavoastră

- Nu combinați clor pentru înălbire și amoniac sau acid (cum ar fi oțet sau soluție pentru îndepărtarea petelor de rugină) în cadrul aceleiași spălări. Există pericolul producerii de vapori toxici.
- Scoateți ștecherul cablului de alimentare din priză înainte de a verifica mașina de spălat.
- Nu spălați materiale care conțin fibră de sticlă.
Particulele mici de fibră se pot lipi de țesăturile spălate ulterior și provoacă iritații ale pielii.
- Nu pulverizați apă pe panoul de control al mașinii de spălat rufe.
Pericol de incendiu sau de electrocutare.
- În cazul modelului cu supapă dublă, dacă veți conecta numai o supapă la alimentarea cu apă, este posibil să apară scurgeri de la supapa neconectată.
- Acest aparat trebuie conectat la o priză prevăzută cu împământare.

INSTRUCȚIUNI DE INSTALARE

Scoaterea șuruburilor de transport

1. Înainte de a pune mașina de spălat în funcțiune, scoateți șuruburile de transport (4 buc.) și cauciucul.
 - Dacă nu veți scoate șuruburile, mașina va produce vibrații puternice, zgomot intens și pot apare probleme în funcționare.

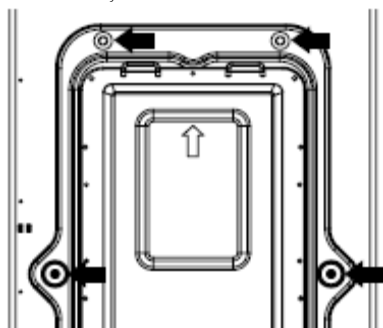

2. Deșurubați cele 4 șuruburi cu cheia furnizată. Păstrați șuruburile pentru situațiile când mașina va trebui transportată.

- Dacă transportați mașina, șuruburile trebuie fixate la loc.

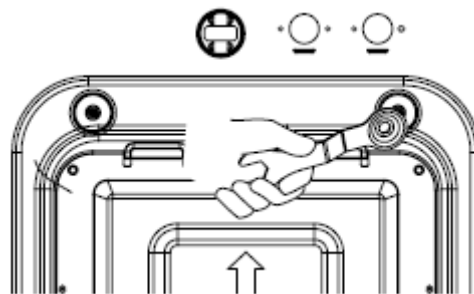

3. Acoperiți orificiile cu capacele furnizate.

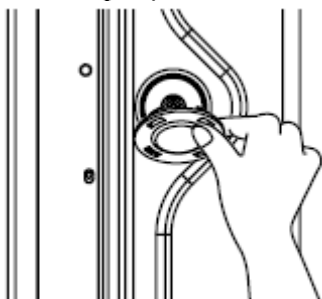

Amplasarea mașinii de spălat rufe

- Verificați locația în care va fi amplasată mașina de spălat. Asigurați-vă că sunt îndeplinite toate condițiile pentru o instalare corectă.
- Nu amplasați și nu depozitați mașina de spălat în locații unde temperatura poate scădea sub 0⁰ pentru a se evita eventualele deteriorări produse de îngheț.
- Nu așezați și nu depozitați pe partea superioară a mașinii produse de curățare.
- Amplasați mașina de spălat pe o suprafață orizontală, stabilă. În cazul în care mașina este așezată pe o suprafață inadecvată, mașina va produce mult zgomot, vibrații puternice și pot apare probleme în funcționare. Dacă mașina nu este așezată la nivel, reglați înălțimea picioarelor acesteia.
- Fantele de ventilație nu trebuie să fie blocate de covoare atunci când aceasta este instalată pe un covor.
- Lăsați spațiu în jurul mașinii de spălat (dreapta și stânga: 2 cm, spate: 10 cm).
- În cazul încorporării aparatului într-un corp de mobilier, distanța dintre partea superioară a mașinii de spălat și blatul corpului de mobilier trebuie să fie de cel puțin 3 mm.

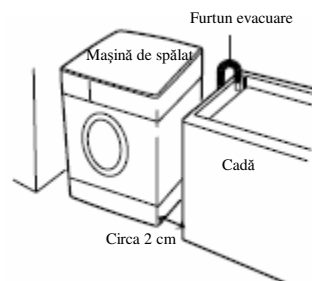



CONECTAREA FURTUNULUI DE ALIMENTARE

Mașina de spălat rufe trebuie conectată la sursa de alimentare cu apă prin intermediul unui set nou de furtunuri. Nu utilizați furtunuri vechi.

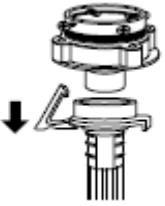
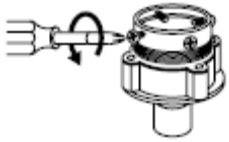
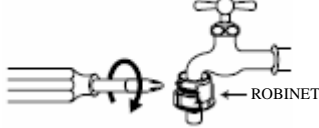
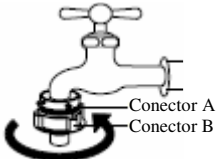
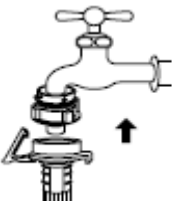

În cazul în care există numai o supapă pentru alimentarea cu apă, conectați furtunul de alimentare la robinetul de alimentare ce apă rece.

Aveți grijă să nu confundați robinetul de alimentare cu apă caldă cu cel de alimentare cu apă rece.

Pentru robinet normal

<p>1. Trageți de colier în jos pe furtun pentru a-l separa de adaptorul pentru robinet.</p> 	<p>2. Slăbiți cele patru șuruburi pentru a fixa pe robinetul de apă.</p> 	<p>3. Fixați adaptorul pentru robinet pe robinet și strângeți cele patru șuruburi uniform în timp ce împingeți în sus adaptorul astfel încât manșonul din cauciuc să se fixeze pe robinet.</p> 
<p>4. Îndepărtați banda și strângeți conectorul B în conectorul A.</p> 	<p>5. Conectați furtunul de admisie la adaptorul pentru robinet prin tragerea în jos a colierului capătului furtunului.</p> 	<p>6. Conectați adaptorul furtunului de admisie la robinetul de admisie prin rotirea în sensul acelor de ceasornic pentru a-l fixa.</p>  <ul style="list-style-type: none">• Verificați suprafața din cauciuc din interiorul adaptorului pentru furtunul de admisie.

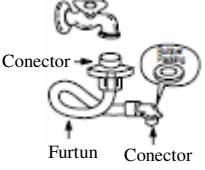
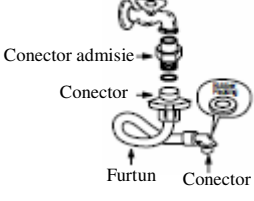
Pentru robinet cu filet

<p>1. Conectați furtunul de admisie la robinetul pentru apă prin înfiletare.</p> 	<p>2. Conectați conectorul de admisie dacă este nevoie.</p> 	<p>3. Conectați adaptorul furtunului de admisie la admisia mașinii de spălat și rotiți pentru a-l fixa.</p>  <p>* Verificați furtunul de admisie.</p>
--	---	--

CONECTAREA LA CIRCUITUL ELECTRIC

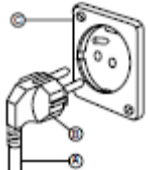
AVERTIZARE	Pericol de electrocutare: Nerespectarea acestor instrucțiuni poate provoca moarte sau accidentări grave.	
<ul style="list-style-type: none"> • Acest aparat trebuie conectat la o priză cu împământare. • Dacă ștecherul nu poate fi introdus în priză, luați legătura cu un electrician calificat pentru a vă instala o priză corespunzătoare. 	<ul style="list-style-type: none"> • Nu realizați împământarea la o țevă de gaze. • Nu schimbați cablul de alimentare. • Solicitați sfatul unui electrician pentru a fi siguri că împământarea este corectă. 	
Metoda recomandată pentru realizarea împământării		
	<p>Pentru siguranța dumneavoastră, această mașină de spălat trebuie conectată la o priză prevăzută cu împământare. Mașina este prevăzută cu un cablu de alimentare (A) care are un ștecher pentru împământare (B). Pentru a minimiza pericolul de electrocutare, ștecherul trebuie conectat la o priză prevăzută cu împământare (C). În cazul în care ștecherul nu se potrivește la priză, luați legătura cu un electrician calificat pentru a vă instala o priză adecvată.</p>	

Sistemul de evacuare

- Nu uitați să instalați furtunul de evacuare înainte de a utiliza mașina de spălat rufe.
- Desfaceți ambalajul, în interiorul cuvei veți găsi furtunul de evacuare.
- Conectați furtunul de evacuare la orificiul de evacuare în partea din spatele mașinii de spălat.
- Fixarea corespunzătoare a furtunului de evacuare va proteja pardoseala de avarii ce pot apărea ca urmare a eventualelor scurgeri de apă.
- Dacă furtunul de evacuare este prea lung, nu îl împingeți în mașina de spălat, deoarece se va produce un zgomot ciudat.
- **Pentru modelele cu pompă**

Partea de sus a cuvei trebuie să fie la o înălțime de min. 60 cm și nu mai mare de 100 cm.

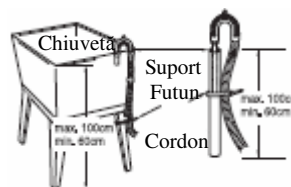

Dacă furtunul de evacuare este instalat la cadă (chiuvetă), trebuie bine prins cu un cordon.

- **Pentru modelele fără pompă**

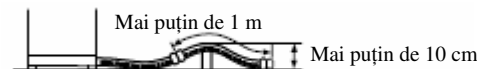
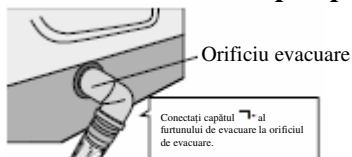

Dacă trebuie să prelungiți furtunul de evacuare, contactați un agent de service sau un centru de service autorizat.

	Înălțimea furtunului de evacuare	Lungimea furtunului de evacuare
Dacă furtunul de evacuare este ridicat la jumătate.	Mai puțin de 10 cm.	Mai puțin de 1m.
Dacă furtunul de evacuare nu este ridicat la jumătate.	-	Mai puțin de 3 m.

Pentru a prelungi furtunul de evacuare, tipul capătului furtunului de evacuare utilizat nu este de tip „T” ci „-”.

Așezarea la nivel

1. Dacă mașina de spălat este instalată pe o pardoseală nepotrivită, se pot produce zgomote, vibrații și pot apărea defecțiuni.



2. Așezați mașina la nivel prin reglarea picioarelor.
 - Verificați dacă există spațiu între cele patru picioare reglabile și podea.
 - Așezați mașina la nivel prin rotirea picioarelor reglabile.
 - După reglare, rotiți șabilele de fixare și strângeți-le pentru a fi siguri că se menține reglajul.
3. Verificați ca mașina să nu se balanseze, atunci când apăsați pe colțurile de pe blatul superior al acesteia.

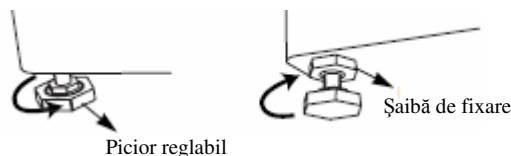

OBSERVAȚIE

Mașina nu trebuie să se miște și cele patru picioare ale acesteia trebuie să stea bine pe pardoseală.

UTILIZAREA MAȘINII DE SPĂLAT

Pentru a obține cele mai bune rezultate la spălare, trebuie să utilizați corect mașina de spălat. În acest capitol sunt oferite informații importante pentru utilizare.

Pregătirea rufelor pentru spălare	
<ul style="list-style-type: none"> • Închideți fermoarele, capsele și copcile, pentru a evita prinderea rufelor între ele. Scoateți acele de siguranță, cataramele și alte obiecte greoaie, pentru a evita zgârierea interiorului cuvei. • Goliți buzunarele și întoarceți-le pe dos. 	<ul style="list-style-type: none"> • Întoarceți rufele din materiale sintetice pe dos. • Legați cordoanele, pentru a se evita încurcarea acestora. • Tratați petele (vezi „Îndepărtarea petelor” la pagina 21).

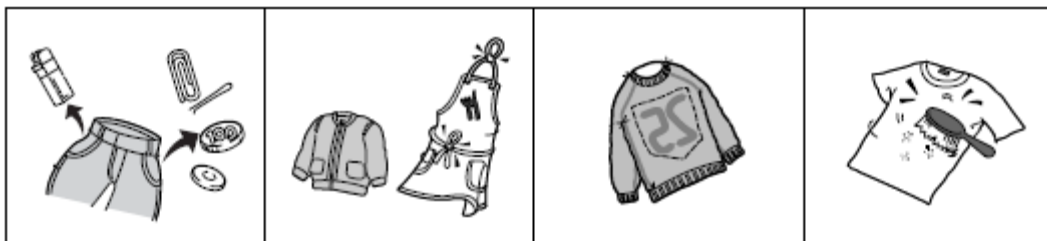

Sortarea rufelor	
<ul style="list-style-type: none"> • Separați rufele cu grad mare de murdărire de cele cu grad redus de murdărire, chiar dacă în mod normal pot fi spălate împreună. • Separați rufele de albe de cele colorate. 	





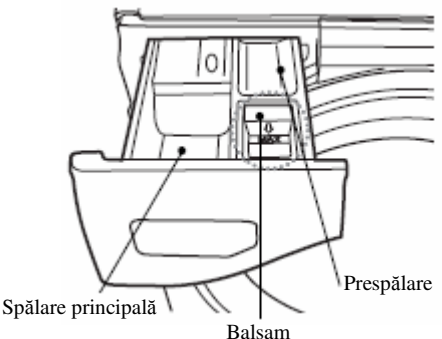







Grad de murdărire (mare, normal, redus)	Separați rufele în funcție de gradul de murdărire.
Culori (alb, deschis, închis)	Separați rufele albe de cele colorate.
Scame (care produc scame, care colectează)	Separați rufele care produc scame de cele care colectează scame.

Încărcarea rufelor în cuvă	
<ul style="list-style-type: none"> • Răsfirați rufele în cuvă. Astfel, se vor mișca mai ușor și se vor spăla mai bine. • Încărcați bine cuva și selectați setarea corectă pentru greutatea încărcăturii. Supraîncărcarea cuvei și selectarea unei setări prea reduse pentru încărcătură poate duce la: <ul style="list-style-type: none"> - Rezultate nesatisfăcătoare de spălare - Șifonare puternică - Multe scame - Uzarea țesăturilor 	<ul style="list-style-type: none"> • Amestecați de fiecare dată rufe voluminoase cu rufe mai mici. Astfel, se menține mai bine echilibrul cuvei. Dacă nu este echilibrată cuva, mașina va produce mult zgomot în timpul centrifugării. • Reduceți durata programului de spălare dacă greutatea încărcăturii este mai mică. • Utilizați o setare pentru încărcături pentru a reduce șifonarea țesăturilor sintetice și a rufelor cu pliuri. Aceste articole au nevoie de mai mult spațiu pentru a se mișca mai bine (prosoape, jeans).

Adăugarea detergentului	
<p>1. Sertar pentru detergent</p> 	<p>2. Adăugarea balsamului</p> <ul style="list-style-type: none"> • Dacă doriți, puteți să adăugați balsam de rufe. • Turnați cantitatea de lichid recomandată de producător pe ambalaj. • Nu depășiți limita maximă. În caz de supraumplere, balsamul va curge pe rufe și le poate păta. • Nu deschideți sertarul pentru detergent în timpul alimentării mașinii cu apă. • Nu turnați balsamul direct pe rufe.













PANOUL DE CONTROL (DWC-UD121X)



	Apăsați butonul pentru a porni (ON) sau a opri (OFF) mașina de spălat.
	Funcționarea și oprirea temporară sunt repetate atunci când este apăsat. Atunci când doriți să modificați programul: Apăsați butonul „Start / Pauză” – Selectați programul pe care doriți să îl schimbați – Apăsați din nou butonul „Start / Pauză”.
	Puteți selecta programul dorit iar fiecare indicator va fi aprins atunci când este selectat programul respectiv.
	Puteți selecta programul dorit iar indicatorul acestuia se va aprinde. Atunci când este apăsat butonul, programul de spălare este selectat prin Soak (înmuiere) – Prewash (prespălare) – Main Wash (spălare principală).
	Puteți seta timpul de clătire iar indicatorul corespunzător se va aprinde. Atunci când este apăsat, timpul de clătire este selectat prin „1” – „Add water” (adăugare apă) – „2” – „Add water” (adăugare apă) - ... – „5” – „Add water” (adăugare apă) – „1”.
	Puteți selecta viteza de centrifugare dorită iar indicatorul corespunzător se va aprinde.
	Puteți seta timpul pentru pornire întârziată pe o valoare cuprinsă între 1 oră și 12 ore.
	Puteți ajusta temperatura apei în funcție de tipul rufelor. Atunci când este apăsat acest buton, temperatura apei va fi selectată prin Cold (apă rece) – 30°C – 40°C – 60°C – 95°C.
	Puteți selecta condiția de uscare iar indicatorul corespunzător se va aprinde.
	Utilizați această funcție atunci când doriți să protejați mașina de spălat de utilizarea acesteia de către copii. În timpul funcționării, apăsați simultan butoanele „SPIN” și „DRY” timp de 3 secunde. Dacă acest mod este setat corespunzător, pe afișaj va apare mesajul CHL și timpul rămas. În modul de blocare al comenzilor, nu pot fi utilizate alte butoane decât butonul Power. Dacă doriți să setați acest mod, apăsați simultan butoanele „SPIN” și „DRY” timp de 3 secunde. Dacă doriți să dezactivați acest mod, apăsați simultan butoanele „SPIN” și „DRY” timp de 3 secunde. Dacă doriți să modificați programul în timp ce acesta se derulează: 1. Apăsați simultan butoanele „SPIN” și „DRY” timp de 3 secunde. 2. Apăsați butonul „Start / Pauză”. 3. Selectați programul dorit și apăsați din nou butonul „Start / Pauză”.
	* Funcția de blocare a comenzilor va fi anulată atunci când este oprită mașina de spălat.
	Dacă doriți să deschideți ușa în timpul funcționării, apăsați butonul „Start / Pauză” și apăsați din nou butonul pentru deschiderea ușii. În acest caz, pe afișaj va apare mesajul  apoi puteți deschide ușa după ce temperatura din interior a scăzut iar apa a fost evacuată. În acest caz doar butonul Power funcționează.

PANOUL DE CONTROL (DWD-UD121X)

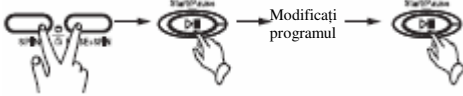

	Apăsați butonul pentru a porni (ON) sau a opri (OFF) mașina de spălat.
	Funcționarea și oprirea temporară sunt repetate atunci când este apăsat. Atunci când doriți să modificați programul: Apăsați butonul „Start / Pauză” – Selectați programul pe care doriți să îl schimbați – Apăsați din nou butonul „Start / Pauză”.
	Puteți selecta programul dorit iar fiecare indicator va fi aprins atunci când este selectat programul respectiv.
	Puteți selecta programul dorit iar indicatorul acestuia se va aprinde. Atunci când este apăsat butonul, programul de spălare este selectat prin Soak (înmuiere) – Prewash (prespălare) – Main Wash (spălare principală).
	Puteți seta timpul de clătire iar indicatorul corespunzător se va aprinde. Atunci când este apăsat, timpul de clătire este selectat prin „1” – „Add water” (adăugare apă) – „2” – „Add water” (adăugare apă) - ... – „5” – „Add water” (adăugare apă) – „1”.
	Puteți selecta viteza de centrifugare dorită iar indicatorul corespunzător se va aprinde.
	Puteți seta timpul pentru pornire întârziată pe o valoare cuprinsă între 1 oră și 12 ore.
	Puteți ajusta temperatura apei în funcție de tipul rufelor. Atunci când este apăsat acest buton, temperatura apei va fi selectată prin Cold (apă rece) – 30°C – 40°C – 60°C – 95°C.
	Puteți selecta condiția de uscare iar indicatorul corespunzător se va aprinde.
	<p>Utilizați această funcție atunci când doriți să protejați mașina de spălat de utilizarea acesteia de către copii. În timpul funcționării, apăsați simultan butoanele „SPIN” și „RINSE+SPIN” timp de 3 secunde. Dacă acest mod este setat corespunzător, pe afișaj va apare mesajul CHL și timpul rămas. În modul de blocare al comenzilor, nu pot fi utilizate alte butoane decât butonul Power.</p> <p>Dacă doriți să setați acest mod, apăsați simultan butoanele „SPIN” și „RINSE+SPIN” timp de 3 secunde.</p> <p>Dacă doriți să dezactivați acest mod, apăsați simultan butoanele „SPIN” și „RINSE+SPIN” timp de 3 secunde.</p> <p>Dacă doriți să modificați programul în timp ce acesta se derulează:</p> <ol style="list-style-type: none"> 1. Apăsați simultan butoanele „SPIN” și „RINSE+SPIN” timp de 3 secunde. 2. Apăsați butonul „Start / Pauză”. 3. Selectați programul dorit și apăsați din nou butonul „Start / Pauză”. 
	* Funcția de blocare a comenzilor va fi anulată atunci când este oprită mașina de spălat.
	<p>Dacă doriți să deschideți ușa în timpul funcționării, apăsați butonul „Start / Pauză” și apăsați din nou butonul pentru deschiderea ușii.</p> <p>În acest caz, pe afișaj va apare mesajul  apoi puteți deschide ușa după ce temperatura din interior a scăzut iar apa a fost evacuată. În acest caz doar butonul Power funcționează.</p>

PROGRAME DE SPĂLARE

Program	Tip țesătură	Temp.	Informații	Încărcare maximă
Normal	Culori rezistente (cămăși, pijamale) și rufe din bumbac cu grad redus de murdărie (lenjerie intimă).	40°C (rece, 30°C, 60°C)	Spălare: spălare principală Clătire: 2 Centrifugare: medie Temperatură: 40°C	Vezi eticheta rufelor
Rufe albe	Verificați dacă pot fi spălate în mașina de spălat rufe (bumbac albe, in, prosoape și cearceafuri).	95°C (fixată)	Spălare: spălare principală Clătire: 3 Centrifugare: medie Temperatură: 95°C	Vezi eticheta rufelor
Pete dificile	Haine cu grad mare de murdărie (jeans, haine de lucru, rucsac, articole sportive).	40°C (rece, 30°C, 60°C)	Spălare: spălare principală Clătire: 3 Centrifugare: medie Temperatură: 40°C	Vezi eticheta rufelor
Delicate	Rufe delicate ce pot fi avariate cu ușurință (mătase, draperii).	Rece (fixată pentru a preveni avariarea țesăturilor)	Spălare: spălare principală Clătire: 2 Centrifugare: redusă Temperatură: rece	Vezi eticheta rufelor
Pături	Pături, draperii.	Rece (fixată pentru a preveni avariarea țesăturilor)	Spălare: spălare principală Clătire: 3 Centrifugare: medie Temperatură: rece	Vezi eticheta rufelor
Rapid 30	Rufele cu grad redus de murdărie, rufe ce sunt spălate frecvent și o cantitate mică de rufe.	Rece (fixată)	Spălare: spălare principală Clătire: 1 Centrifugare: medie Temperatură: rece	Mai puțin de 3 kg
Memorie	Utilizați programul memorat dorit.			
Curățare cuvă	Utilizat pentru a curăța cuva (și pentru uscare în cazul modelului DWC-UD121X)	Rece	Spălare: înmuiere Clătire: 2 Centrifugare: redusă Temperatură: rece Uscare: temperatură redusă (DWC-UD121X)	Fără rufe
Albire cu abur	Permite albirea rufelor (bumbac albe, in, prosoape, cearceafuri).	40°C	Spălare: spălare principală Clătire: 2 Centrifugare: medie Temperatură: 40°C Abur: puternic	Vezi eticheta rufelor
Încălțăminte sportivă	Doar încălțăminte sportivă	40°C	Spălare: spălare principală Clătire: 2 Centrifugare: redusă Temperatură: 40°C Uscare: temperatură redusă (DWC-UD121X)	Vezi eticheta rufelor
Haine pentru bebeluși	Haine pentru bebeluși	40°C	Spălare: spălare principală Clătire: 4 Centrifugare: medie Temperatură: 40°C Abur: puternic	Vezi eticheta rufelor
Dezinfectare (DWC-UD121X)	Dezinfectare sau parfumare	Rece	Uscare	Vezi eticheta rufelor
Protecție împotriva alergenilor	Nu spălați rufe subțiri la temperaturi reduse.	30, 40, 60, 95°C	Abur Spălare: spălare principală Clătire: 2 Centrifugare: medie Temperatură: 40°C	Vezi eticheta rufelor

PROCEDURĂ DE SPĂLARE ȘI SELECTARE

1. PROGRAM NORMAL

1	<p>Introduceți rufe în cuvă și detergentul și balsamul în sertarul pentru detergent.</p> <p>Închideți ușa.</p> <ul style="list-style-type: none">• Introduceți detergent în compartimentul pentru spălarea principală (marcat cu II).• Balsamul nu trebuie să depășească nivelul „MAX”.• Introduceți detergent în sertarul pentru prespălare (marcat cu I) doar dacă doriți prespălare.• Atunci când doriți să utilizați înălbitor, adăugați-l în compartimentul pentru spălarea principală (marcat cu II) împreună cu detergentul.
2	<p>Apăsați butonul Power.</p> <ul style="list-style-type: none">• Led-ul va arăta doar semnalul „- --”.
3	<p>Selectați programul „NORMAL” cu ajutorul butonului pentru selectarea programului.</p> <ul style="list-style-type: none">• Dacă apăsați butonul „Start/Pauză” după ce apăsați butonul Power fără a selecta programul, programul „NORMAL” este selectat ca program inițial.• Sunt selectate automat opțiunile „Spălare principală”, număr clătiri „2”, viteza centrifugare „Mediu” și temperatura apei „40°C”.• Dacă doriți să modificați programul, numărul de clătiri, viteza de centrifugare și temperatura apei, selectați programul dorit prin apăsarea fiecărui buton.
4	<p>Apăsați butonul „Start/Pauză”.</p> <ul style="list-style-type: none">• Mașina va funcționa cu ușa blocată și va începe alimentare cu apă după ce a detectat automat cantitatea de rufe.

Observație

- Dacă doriți să modificați setările programului în timpul utilizării, apăsați butonul „Start / Pauză” pentru a întrerupe utilizarea și modificați programul dorit prin apăsarea butonului corespunzător.
- Temperatura apei „95°C” nu este selectată pentru a preveni avarierea hainelor.
- Dacă doriți să adăugați rufe în timpul funcționării, apăsați butonul „Start/Pauză” și butonul „Deblocare ușă” apoi deschideți ușa, introduceți hainele în cuvă, apoi închideți ușa și apăsați din nou butonul „Start/Pauză”.

2. PROGRAM RUFELOR ALBE

1	<p>Introduceți rufele în cuvă și detergentul și balsamul în sertarul pentru detergent.</p> <p>Închideți ușa.</p> <ul style="list-style-type: none">• Introduceți detergent în compartimentul pentru spălarea principală (marcat cu II).• Balsamul nu trebuie să depășească nivelul „MAX”.• Introduceți detergent în sertarul pentru prespălare (marcat cu I) doar dacă doriți prespălare.• Atunci când doriți să utilizați înălbitor, adăugați-l în compartimentul pentru spălarea principală (marcat cu II) împreună cu detergentul.
2	<p>Apăsați butonul Power.</p> <ul style="list-style-type: none">• Led-ul va arăta doar semnalul „- --”.
3	<p>Selectați programul „WHITE” cu ajutorul butonului pentru selectarea programului.</p> <ul style="list-style-type: none">• Dacă apăsați butonul „Start/Pauză” după ce apăsați butonul Power fără a selecta programul, programul „NORMAL” este selectat ca program inițial.• Sunt selectate automat opțiunile „Spălare principală”, număr clătiri „3”, viteza centrifugare „Medie” și temperatura apei „95°C”.• Dacă doriți să modificați programul, numărul de clătiri și viteza de centrifugare, selectați programul dorit prin apăsarea fiecărui buton.
4	<p>Apăsați butonul „Start/Pauză”.</p> <ul style="list-style-type: none">• Mașina va funcționa cu ușa blocată și va începe alimentarea cu apă după ce a detectat automat cantitatea de rufe.

Observație

- Dacă doriți să modificați setările programului în timpul utilizării, apăsați butonul „Start / Pauză” pentru a întrerupe utilizarea și modificați programul dorit prin apăsarea butonului corespunzător.
- Temperatura apei este setată doar pe „95°C”.
- Dacă doriți să adăugați rufe în timpul funcționării, apăsați butonul „Start/Pauză” și butonul „Deblocare ușă” apoi deschideți ușa, introduceți hainele în cuvă apoi închideți ușa și apăsați din nou butonul „Start/Pauză”.
- Dacă se produce prea multă spumă, mașina o va îndepărta automat.

3. PROGRAM PETE DIFICILE

1	<p>Introduceți rufe în cuvă și detergentul și balsamul în sertarul pentru detergent.</p> <p>Închideți ușa.</p> <ul style="list-style-type: none">• Introduceți detergent în compartimentul pentru spălarea principală (marcat cu II) și compartimentul pentru prespălare (marcat cu I).• Balsamul nu trebuie să depășească nivelul „MAX”.• Atunci când doriți să utilizați înălbitor, adăugați-l în compartimentul pentru spălarea principală (marcat cu II) împreună cu detergentul.
2	<p>Apăsați butonul Power.</p> <ul style="list-style-type: none">• Led-ul va arăta doar semnalul „- -”.
3	<p>Selectați programul „HEAVY STAIN” cu ajutorul butonului pentru selectarea programului.</p> <ul style="list-style-type: none">• Dacă apăsați butonul „Start/Pauză” după ce apăsați butonul Power fără a selecta programul, programul „NORMAL” este selectat ca program inițial.• Sunt selectate automat opțiunile „Prespălare”, număr clătiri „3”, viteza centrifugare „Medie” și temperatura apei „40°C”.• Dacă doriți să modificați programul, numărul de clătiri, viteza de centrifugare și temperatura apei, selectați programul dorit prin apăsarea fiecărui buton.
4	<p>Apăsați butonul „Start/Pauză”.</p> <ul style="list-style-type: none">• Mașina va funcționa cu ușa blocată și va începe alimentare cu apă după ce a detectat automat cantitatea de rufe.

Observație

- Dacă doriți să modificați setările programului în timpul utilizării, apăsați butonul „Start / Pauză” pentru a întrerupe utilizarea și modificați programul dorit prin apăsarea butonului corespunzător.
- Temperatura apei „95°C” nu este selectată pentru a preveni avarierea hainelor.
- Dacă doriți să adăugați rufe în timpul funcționării, apăsați butonul „Start/Pauză” și butonul „Deblocare ușă” apoi deschideți ușa, introduceți hainele în cuvă apoi închideți ușa și apăsați din nou butonul „Start/Pauză”.

4. PROGRAM DELICATE

1	Introduceți rufe în cuvă și detergentul și balsamul în sertarul pentru detergent. Închideți ușa. <ul style="list-style-type: none">• Introduceți detergent în compartimentul pentru spălarea principală (marcat cu II).• Balsamul nu trebuie să depășească nivelul „MAX”.• Atunci când doriți să utilizați înălbitor, adăugați-l în compartimentul pentru spălarea principală (marcat cu II) împreună cu detergentul.
2	Apăsați butonul Power. <ul style="list-style-type: none">• Led-ul va arăta doar semnalul „- -”.
3	Selectați programul „DELICATE” cu ajutorul butonului pentru selectarea programului. <ul style="list-style-type: none">• Dacă apăsați butonul „Start/Pauză” după ce apăsați butonul Power fără a selecta programul, programul „NORMAL” este selectat ca program inițial.• Sunt selectate automat opțiunile „Spălare principală”, număr clătiri „2”, viteza centrifugare „redușă” și temperatura apei „rece”.• Dacă doriți să modificați programul, numărul de clătiri și viteza de centrifugare, selectați programul dorit prin apăsarea fiecărui buton.
4	Apăsați butonul „Start/Pauză”. <ul style="list-style-type: none">• Mașina va funcționa cu ușa blocată și va începe alimentare cu apă după ce a detectat automat cantitatea de rufe.

Observație

- Dacă doriți să modificați setările programului în timpul utilizării, apăsați butonul „Start / Pauză” pentru a întrerupe utilizarea și modificați programul dorit prin apăsarea butonului corespunzător.
- Temperatura apei „Rece” este selectată pentru a preveni avarierea hainelor.
- Pot fi selectate viteza de centrifugare „redușă” și „fără clătire”.
- Nu este selectată funcția DRY (funcție opțională).
- Nu este selectată funcția DELAY START (start întârziat).
- Nu pot fi selectate opțiunile SOAK (înmuiere) și prespălare.
- Dacă doriți să adăugați rufe în timpul funcționării, apăsați butonul „Start/Pauză” și butonul „Deblocare ușă” apoi deschideți ușa, introduceți hainele în cuvă apoi închideți ușa și apăsați din nou butonul „Start/Pauză”.

5. PROGRAM PĂTURI

1	<p>Introduceți rufe în cuvă și detergentul și balsamul în sertarul pentru detergent.</p> <p>Închideți ușa.</p> <ul style="list-style-type: none">• Introduceți detergent în compartimentul pentru spălarea principală (marcat cu II).• Balsamul nu trebuie să depășească nivelul „MAX”.• Atunci când doriți să utilizați înălbitor, adăugați-l în compartimentul pentru spălarea principală (marcat cu II) împreună cu detergentul.
2	<p>Apăsați butonul Power.</p> <ul style="list-style-type: none">• Led-ul va arăta doar semnalul „- --”.
3	<p>Selectați programul „BLANKET” cu ajutorul butonului pentru selectarea programului.</p> <ul style="list-style-type: none">• Dacă apăsați butonul „Start/Pauză” după ce apăsați butonul Power fără a selecta programul, programul „NORMAL” este selectat ca program inițial.• Sunt selectate automat opțiunile „Spălare principală”, număr clătiri „3”, viteza centrifugare „medie” și temperatura apei „rece”.• Dacă doriți să modificați programul, numărul de clătiri și viteza de centrifugare, selectați programul dorit prin apăsarea fiecărui buton.
4	<p>Apăsați butonul „Start/Pauză”.</p> <ul style="list-style-type: none">• Mașina va funcționa cu ușa blocată și va începe alimentare cu apă după ce a detectat automat cantitatea de rufe.

Observație

- Dacă doriți să modificați setările programului în timpul utilizării, apăsați butonul „Start / Pauză” pentru a întrerupe utilizarea și modificați programul dorit prin apăsarea butonului corespunzător.
- Temperatura apei „Rece” este selectată pentru a preveni avariarea hainelor.
- Pot fi selectate viteza de centrifugare „redușă” și „medie” și „reținere apă”.
- Nu este selectată funcția DRY (funcție opțională).
- Nu este selectată funcția DELAY START (start întârziat).
- Nu pot fi selectate opțiunile SOAK (înmuiere) și prespălare.
- Dacă doriți să adăugați rufe în timpul funcționării, apăsați butonul „Start/Pauză” și butonul „Deblocare ușă” apoi deschideți ușa, introduceți hainele în cuvă apoi închideți ușa și apăsați din nou butonul „Start/Pauză”.

6. PROGRAM RAPID 30

1	<p>Introduceți rufe în cuvă și detergentul și balsamul în sertarul pentru detergent.</p> <p>Închideți ușa.</p> <ul style="list-style-type: none">• Introduceți detergent în compartimentul pentru spălarea principală (marcat cu II).• Balsamul nu trebuie să depășească nivelul „MAX”.• Atunci când doriți să utilizați înălbitor, adăugați-l în compartimentul pentru spălarea principală (marcat cu II) împreună cu detergentul.
2	<p>Apăsați butonul Power.</p> <ul style="list-style-type: none">• Led-ul va arăta doar semnalul „- --”.
3	<p>Selectați programul „QUICK 30” cu ajutorul butonului pentru selectarea programului.</p> <ul style="list-style-type: none">• Dacă apăsați butonul „Start/Pauză” după ce apăsați butonul Power fără a selecta programul, programul „NORMAL” este selectat ca program inițial.• Sunt selectate automat opțiunile „Spălare principală”, număr clătiri „1” + adăugare apă, viteza centrifugare „medie” și temperatura apei „rece” (și uscare fără călcare).• Dacă doriți să modificați programul, numărul de clătiri și viteza de centrifugare și temperatura apei, selectați programul dorit prin apăsarea fiecărui buton.
4	<p>Apăsați butonul „Start/Pauză”.</p> <ul style="list-style-type: none">• Mașina va funcționa cu ușa blocată și va începe alimentare cu apă după ce a detectat automat cantitatea de rufe.

Observație

- Cantitatea potrivită de rufe este de maxim 3 kg.
- Dacă doriți să modificați setările programului în timpul utilizării, apăsați butonul „Start / Pauză” pentru a întrerupe utilizarea și modificați programul dorit prin apăsarea butonului corespunzător.
- Temperatura apei este doar „Rece”.
- Nu poate fi selectată setarea pentru viteza de centrifugare „extra/ridicată”.
- Toate programele de spălare nu sunt selectate cu excepția programului principal.
- Dacă doriți să adăugați rufe în timpul funcționării, apăsați butonul „Start/Pauză” și butonul „Deblocare ușă” apoi deschideți ușa, introduceți hainele în cuvă apoi închideți ușa și apăsați din nou butonul „Start/Pauză”.

7. PROGRAM MEMORAT

1	<p>Introduceți rufe în cuvă și detergentul și balsamul în sertarul pentru detergent.</p> <p>Închideți ușa.</p> <ul style="list-style-type: none">• Introduceți detergent în compartimentul pentru spălarea principală (marcat cu II).• Balsamul nu trebuie să depășească nivelul „MAX”.• Introduceți detergent în compartimentul pentru prespălare (marcat cu I) doar dacă doriți prespălare.• Atunci când doriți să utilizați înălbitor, adăugați-l în compartimentul pentru spălarea principală (marcat cu II) împreună cu detergentul.
2	<p>Apăsați butonul Power.</p> <ul style="list-style-type: none">• Led-ul va arăta doar semnalul „- --”.
3	<p>Selectați programul „MEMORY” cu ajutorul butonului pentru selectarea programului.</p> <ul style="list-style-type: none">• Dacă apăsați butonul „Start/Pauză” după ce apăsați butonul Power fără a selecta programul, programul „NORMAL” este selectat ca program inițial.• Dacă doriți să memorați opțiunile „Spălare principală”, număr clătiri, viteza centrifugare „medie” și temperatura apei „rece” (și uscare), utilizați butoanele corespunzătoare.
4	<p>Apăsați butonul „Start/Pauză”.</p> <ul style="list-style-type: none">• Mașina va funcționa cu ușa blocată și va începe alimentare cu apă după ce a detectat automat cantitatea de rufe.

Observație

- Dacă porniți un program memorat, aceste date vor fi salvate automat.
- Dacă doriți să modificați setările programului în timpul utilizării, apăsați butonul „Start / Pauză” pentru a întrerupe utilizarea și modificați programul dorit prin apăsarea butonului corespunzător.
- Dacă doriți să adăugați rufe în timpul funcționării, apăsați butonul „Start/Pauză” și butonul „Deblocare ușă” apoi deschideți ușa, introduceți hainele în cuvă apoi închideți ușa și apăsați din nou butonul „Start/Pauză”.

8. PROGRAM CURĂȚARE CUVĂ

1	Apăsați butonul Power. <ul style="list-style-type: none">• Led-ul va arăta doar semnalul „- --”.
2	Selectați programul „TUB CLEAN” cu ajutorul butonului pentru selectarea programului. <ul style="list-style-type: none">• Dacă apăsați butonul „Start/Pauză” după ce apăsați butonul Power fără a selecta programul, programul „NORMAL” este selectat ca program inițial.• Sunt selectate automat opțiunile „Înmuiere”, număr clătiri „2”, viteza centrifugare „reducă” și temperatura apei „rece” (și uscare la temperatură redusă pentru DWC-UD121X).
3	Apăsați butonul „Start/Pauză”. <ul style="list-style-type: none">• Mașina va funcționa cu ușa blocată și va începe alimentare cu apă după ce a detectat automat cantitatea de rufe.

Observație

- Toate programele nu sunt selectabile cu excepția numărului de clătiri.
- Nu poate fi selectată opțiunea Start întârziat.
- Utilizați acest program fără rufe.
- Este recomandabil să se realizeze curățarea o dată pe lună.

9. PROGRAM ALBIRE CU ABUR

1	<p>Introduceți rufe în cuvă și detergentul și balsamul în sertarul pentru detergent.</p> <p>Închideți ușa.</p> <ul style="list-style-type: none">• Introduceți detergent în compartimentul pentru spălarea principală (marcat cu II).• Balsamul nu trebuie să depășească nivelul „MAX”.• Introduceți detergent în compartimentul pentru prespălare (marcat cu I) doar dacă doriți prespălare.• Atunci când doriți să utilizați înălbitor, adăugați-l în compartimentul pentru spălarea principală (marcat cu II) împreună cu detergentul.
2	<p>Apăsați butonul Power.</p> <ul style="list-style-type: none">• Led-ul va arăta doar semnalul „- --”.
3	<p>Selectați programul „Steam Whites” cu ajutorul butonului pentru selectarea programului.</p> <ul style="list-style-type: none">• Sunt selectate automat opțiunile „spălare principală”, număr clătiri „2”, viteză centrifugare „medie”, temperatură apă 40°C și „Abur: Puternic”.• Dacă doriți să memorați opțiunile „Spălare principală”, număr clătiri, viteza centrifugare și temperatura apei, utilizați butoanele corespunzătoare.
4	<p>Apăsați butonul „Start/Pauză”.</p> <ul style="list-style-type: none">• Mașina va funcționa cu ușa blocată și va începe alimentare cu apă după ce a detectat automat cantitatea de rufe.

Observație

- Dacă doriți să modificați setările programului în timpul utilizării, apăsați butonul „Start / Pauză” pentru a întrerupe utilizarea și modificați programul dorit prin apăsarea butonului corespunzător.
- Dacă doriți să adăugați rufe în timpul funcționării, apăsați butonul „Start/Pauză” și butonul „Deblocare ușă” apoi deschideți ușa, introduceți hainele în cuvă apoi închideți ușa și apăsați din nou butonul „Start/Pauză”.

10. PROGRAM ÎNCĂLȚĂMINTE SPORTIVĂ

1	<p>Introduceți încălțăminte în cuvă și detergentul și balsamul în sertarul pentru detergent.</p> <p>Închideți ușa.</p> <ul style="list-style-type: none">• Introduceți detergent în compartimentul pentru spălarea principală și pentru prespălare.• Atunci când adăugați înălbitor, introduceți-l în compartimentul pentru spălare principală.
2	<p>Apăsați butonul Power.</p> <ul style="list-style-type: none">• Led-ul va arăta doar semnalul „- --”.
3	<p>Selectați programul „Sport shoes” cu ajutorul butonului pentru selectarea programului.</p> <ul style="list-style-type: none">• Sunt selectate automat opțiunile „spălare principală”, număr clătiri „2”, viteză centrifugare „redușă”, temperatură apă 40°C (uscarea: temperatură redusă pentru DWC-UD121X).• Dacă doriți să memorați opțiunile „Spălare principală”, număr clătiri, viteza centrifugare și temperatura apei, utilizați butoanele corespunzătoare.
4	<p>Apăsați butonul „Start/Pauză”.</p> <ul style="list-style-type: none">• Mașina va funcționa cu ușa blocată și va începe alimentare cu apă după ce a detectat automat cantitatea de rufe.

Observație

- Spălați doar încălțăminte sportivă.
- Dacă spălați cizme sau pantofi, se va avaria materialul.

11. PROGRAM HAINE PENTRU BEBELUȘI

1	<p>Introduceți rufele în cuvă și detergentul și balsamul în sertarul pentru detergent.</p> <p>Închideți ușa.</p> <ul style="list-style-type: none">• Introduceți detergent în compartimentul pentru spălarea principală (marcat cu II).• Balsamul nu trebuie să depășească nivelul „MAX”.• Atunci când doriți să utilizați înălbitor, adăugați-l în compartimentul pentru spălarea principală (marcat cu II) împreună cu detergentul.
2	<p>Apăsăți butonul Power.</p> <ul style="list-style-type: none">• Led-ul va arăta doar semnalul „- --”.
3	<p>Selectați programul „Baby Care” cu ajutorul butonului pentru selectarea programului.</p> <ul style="list-style-type: none">• Sunt selectate automat opțiunile „spălare principală”, număr clătiri „4”, viteză centrifugare „medie”, temperatură apă 40°C și „Abur: Puternic”.• Dacă doriți să memorați opțiunile „Spălare principală”, număr clătiri, viteza centrifugare și temperatura apei, utilizați butoanele corespunzătoare.
4	<p>Apăsăți butonul „Start/Pauză”.</p> <ul style="list-style-type: none">• Mașina va funcționa cu ușa blocată și va începe alimentare cu apă după ce a detectat automat cantitatea de rufe.

Observație

- Dacă doriți să modificați setările programului în timpul utilizării, apăsați butonul „Start / Pauză” pentru a întrerupe utilizarea și modificați programul dorit prin apăsarea butonului corespunzător.
- Dacă doriți să adăugați rufe în timpul funcționării, apăsați butonul „Start/Pauză” și butonul „Deblocare ușă” apoi deschideți ușa, introduceți hainele în cuvă apoi închideți ușa și apăsați din nou butonul „Start/Pauză”.
- Spălați separat hainele colorate.

12. PROGRAM DEZINFECTARE(pentru DWC-UD121X)

1	Introduceți rufele în cuvă. Închideți ușa.
2	Apăsați butonul Power. • Led-ul va arăta doar semnalul „- --”.
3	Selectați programul „Air Wash” cu ajutorul butonului pentru selectarea programului. • Uscare
4	Apăsați butonul „Start/Pauză”. • Mașina va funcționa cu ușa blocată și va începe alimentare cu apă după ce a detectat automat cantitatea de rufe.

Observație

- Utilizați o cantitate maximă de 4 kg.
- Acest program este utilizat pentru dezinfectare sau parfumare.
- Dacă doriți să adăugați rufe în timpul funcționării, apăsați butonul „Start/Pauză” și butonul „Deblocare ușă” apoi deschideți ușa, introduceți hainele în cuvă apoi închideți ușa și apăsați din nou butonul „Start/Pauză”.

13. PROGRAM ÎMPOTRIVA ALERGENILOR

1	<p>Introduceți rufe în cuvă și detergentul și balsamul în sertarul pentru detergent.</p> <p>Închideți ușa.</p> <ul style="list-style-type: none">• Introduceți detergent în compartimentul pentru spălarea principală (marcat cu II).• Balsamul nu trebuie să depășească nivelul „MAX”.• Introduceți detergent în compartimentul pentru prespălare (marcat cu I) doar dacă doriți prespălare.• Atunci când doriți să utilizați înălbitor, adăugați-l în compartimentul pentru spălarea principală (marcat cu II) împreună cu detergentul.
2	<p>Apăsăți butonul Power.</p> <ul style="list-style-type: none">• Led-ul va arăta doar semnalul „- --”.
3	<p>Selectați programul „Allergy Care” cu ajutorul butonului pentru selectarea programului.</p> <ul style="list-style-type: none">• Dacă apăsați butonul „Start/Pauză” după ce apăsați butonul Power fără a selecta programul, programul „NORMAL” este selectat ca program inițial.• Sunt selectate automat opțiunile „spălare principală”, număr clătiri „2”, viteză centrifugare „medie” și temperatură apă 40°C.• Dacă doriți să memorați opțiunile „Spălare principală”, număr clătiri și viteza centrifugare, utilizați butoanele corespunzătoare.
4	<p>Apăsăți butonul „Start/Pauză”.</p> <ul style="list-style-type: none">• Mașina va funcționa cu ușa blocată și va începe alimentarea cu apă după ce a detectat automat cantitatea de rufe.

Observație

- Nu puteți selecta opțiunea „rece” pentru temperatura apei.
- Nu spălați hainele subțiri la temperatură ridicată.

GHID PENTRU ALTE PROGRAME UTILE

*** START ÎNTÂRZIAT**

1	<p>Introduceți rufe în cuvă și detergentul și balsamul în sertarul pentru detergent.</p> <p>Închideți ușa.</p> <ul style="list-style-type: none">• Introduceți detergent în compartimentul pentru spălarea principală (marcat cu II) și în compartimentul pentru prespălare (marcat cu I).• Balsamul nu trebuie să depășească nivelul „MAX”.• Introduceți detergent în sertarul pentru prespălare (marcat cu I) doar dacă doriți prespălare.• Atunci când doriți să utilizați înălbitor, adăugați-l în compartimentul pentru spălarea principală (marcat cu II) împreună cu detergentul.
2	<p>Apăsați butonul Power.</p> <ul style="list-style-type: none">• Led-ul va arăta doar semnalul „- -”.
3	<p>Selectați programul „WHITE” cu ajutorul butonului pentru selectarea programului.</p> <ul style="list-style-type: none">• Dacă apăsați butonul „Start/Pauză” după ce apăsați butonul Power fără a selecta programul, programul „NORMAL” este selectat ca program inițial.• Sunt selectate automat opțiunile „Spălare principală”, număr clătiri, viteza centrifugare și temperatură apă prin apăsarea butoanelor corespunzătoare.
4	<p>Apăsați butonul „DELAY START”.</p> <ul style="list-style-type: none">• Se va aprinde indicatorul pentru „Start întârziat”.• Selectați timpul dorit (de la 1 oră la 12 ore) cu ajutorul butonului.• Timpul afișat indică timpul de finalizare al programului.
5	<p>Apăsați butonul „Start/Pauză”.</p> <ul style="list-style-type: none">• Dacă programul este setat corect, doar indicatoarele pentru „Pornire întârziată” și „Blocare” vor fi aprinse.

Observație

- Dacă doriți să verificați programul selectat, apăsați din nou butonul „Start / Pauză”.
- Pregătiți programul de spălare înainte de a apăsa butonul „Start întârziat”.
 - Deschideți robinetul.
 - Introduceți rufe și închideți ușa.
 - Adăugați detergent și balsam în compartimente.
- Timpul de finalizare diferă ușor față de timpul selectat datorită condiției de alimentare și temperatura selectată pentru apă.
- În cazul programelor „DELICATE” și „CURĂȚARE CUVĂ” nu se poate selecta „Pornire întârziată”.
- Nu este permisă adăugarea de rufe în timpul funcționării opțiunii „Pornire întârziată”.

*** DOAR SPĂLARE**

1	Introduceți rufe în cuvă și detergentul și balsamul în sertarul pentru detergent. Închideți ușa.
2	Apăsați butonul Power. <ul style="list-style-type: none">• Led-ul va arăta doar semnalul „- --”.
3	Selectați programul „WASH COURSE” cu ajutorul „WASH”. <ul style="list-style-type: none">• Programul „NORMAL” este selectat automat.
4	Apăsați butonul „Start/Pauză”. <ul style="list-style-type: none">• Mașina va porni cu ușa închisă și se va începe alimentarea cu apă.

*** DOAR CLĂTIRE**

1	Introduceți rufe în cuvă și detergentul și balsamul în sertarul pentru detergent. Închideți ușa.
2	Apăsați butonul Power. <ul style="list-style-type: none">• Led-ul va arăta doar semnalul „- --”.
3	Selectați programul „RINSE” cu ajutorul „RINSE”. <ul style="list-style-type: none">• Programul „NORMAL” este selectat automat.
4	Apăsați butonul „Start/Pauză”. <ul style="list-style-type: none">• Mașina va porni cu ușa închisă și se va începe alimentarea cu apă.

*** DOAR CENTRIFUGARE**

1	Introduceți rufe în cuvă și închideți ușa.
2	Apăsați butonul Power. <ul style="list-style-type: none">• Led-ul va arăta doar semnalul „- --”.
3	Selectați programul „SPIN CONDITION” cu ajutorul „SPIN”. <ul style="list-style-type: none">• Programul „NORMAL” este selectat automat.• Temperatura apei este setată automat pe „Rece”.
4	Apăsați butonul „Start/Pauză”. <ul style="list-style-type: none">• Mașina va porni cu ușa închisă și se va începe alimentarea cu apă.

*** USCARE (pentru DWC-UD121X)**

1	Introduceți rufele în cuvă și închideți ușa.
2	Apăsați butonul Power. <ul style="list-style-type: none">• Led-ul va arăta doar semnalul „- -”.
3	Selectați programul „DRY CONDITION” cu ajutorul „DRY”. Atunci când este apăsat acest buton, este selectată opțiunea pentru uscare „Cupboard” (fără călcare) – „Very” – „Time (1:00, 1:30, 2:00) – OFF - Low Temp” (temperatură redusă) – „Iron” (călcare) – „Cupboard”.
4	Apăsați butonul „Start/Pauză”. <ul style="list-style-type: none">• Mașina va porni cu ușa închisă.

Observație

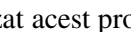
- Nu utilizați detergent și balsam.
- Trebuie să deschideți robinetul pentru apă rece.
- După ce ați finalizat acest program, pe afișaj apare mesajul  și pornește programul antișifonare timp de 30 de minute, apoi se oprește mașina de spălat.
- În programele „DELICATE” și „PĂTURI” nu se poate selecta opțiunea „DRY”.
- Aveți grijă la temperatura ridicată a rufelor atunci când le scoateți din cuvă.
- După uscare pot apare o șifonare ușoară, verificați dacă rufele sunt uscate.
- Dacă rezultatele la uscare sunt slabe, modificați setarea pentru temperatură.
- Dacă doriți să uscați cu spălare, după ce ați selectat programul, apăsați butonul „DRY” apoi apăsați butonul „Start / Pauză”.

*** CLĂTIRE + CENTRIFUGARE (pentru DWD-UD121X)**

1	Introduceți rufele în cuvă și adăugați detergent în compartiment. Închideți ușa. <ul style="list-style-type: none">• Balsamul trebuie să se afle sub nivelul „MAX”.
2	Apăsați butonul Power. <ul style="list-style-type: none">• Led-ul va arăta doar semnalul „- -”.
3	Selectați programul dorit cu ajutorul butonului pentru selectarea programului. <ul style="list-style-type: none">• Dacă apăsați butonul „RINSE + SPIN” fără a selecta un program, programul „NORMAL” este selectat ca program inițial.
4	Apăsați butonul „RINSE + SPIN”. <ul style="list-style-type: none">• Opțiunile număr clătiri „1”, viteză centrifugare „800” și temperatura apei „Rece” sunt selectate automat.• Viteza de centrifugare „400” este selectată pentru programul „DELICATE”.• Dacă doriți să modificați numărul de clătiri și viteza de centrifugare, apăsați butoanele corespunzătoare.
5	Apăsați butonul „Start/Pauză”. <ul style="list-style-type: none">• Mașina va porni cu ușa închisă.

Observație

- Temperatura apei poate fi selectată în timpul acestui proces.
- Nu poate fi selectată această opțiune atunci când selectați programele „QUICK 30” sau „TUB CLEAN”.
- În programul „DELICATE”, viteza de centrifugare poate fi setată pe „redus” sau „reținere apă”.
- În programul „PĂTURI”, viteza de centrifugare poate fi setată pe „mediu”, „redus” sau „reținere apă”.

* ABUR

1	Introduceți rufe în cuvă și detergentul și balsamul în sertarul pentru detergent. Închideți ușa. <ul style="list-style-type: none">• Introduceți detergent în compartimentul pentru spălarea principală (marcat cu II).• Balsamul nu trebuie să depășească nivelul „MAX”.• Introduceți detergent în sertarul pentru prespălare (marcat cu I) doar dacă doriți prespălare.• Atunci când doriți să utilizați înălbitor, adăugați-l în compartimentul pentru spălarea principală (marcat cu II) împreună cu detergentul.
2	Apăsăți butonul Power. <ul style="list-style-type: none">• Led-ul va arăta doar semnalul „- --”.
3	Selectați opțiunea „Steam Option” cu ajutorul butonului „Steam”. <ul style="list-style-type: none">• Dacă apăsați butonul „Start/Pauză” după ce ați apăsat butonul Power fără a selecta un program, programul „NORMAL” este selectat ca program inițial.• Selectați programul de spălare, numărul de clătiri, viteza de centrifugare și temperatura apei cu ajutorul butoanelor corespunzătoare.
4	Apăsăți butonul „Start/Pauză”.



Observație

- Utilizați pentru a spăla rufe cu pete dificile cum ar fi lenjeria intimă sau hainele de bebeluși.
- Pentru temperatura apei, nu poate fi selectată opțiunea „rece și 95°”.
- Pentru programul de spălare, nu poate fi selectat programul „Înmuiere”.
- Aburul nu poate fi selectat în programele „DELICATE”, „Pături”, „Uscare cuvă”, „Rapid 30”.
- Opțiunile abur și număr de clătiri „2” sunt selectate automat.
Alte opțiuni pentru numărul de clătiri pot fi selectate cu ajutorul butonului „Rinse Time”.

ÎNTREȚINERE

Prin întreținerea corespunzătoare a mașinii de spălat rufe puteți contribui la prelungirea duratei de utilizare a acesteia. În acest capitol sunt oferite explicații cu privire la întreținerea corectă a mașinii de spălat rufe.

Curățarea mașinii de spălat rufe

Exterior	Interior
<p>Ștergeți urmele de detergent, de clor sau alte produse de curățare cu o lavetă moale și ușor umedă.</p> <p>Ștergeți periodic exteriorul mașinii de spălat pentru a îi menține un aspect îngrijit.</p> 	<p>Curățați cuva cu un amestec de 250ml de clor și 500ml de detergent.</p> <p>Realizați un program complet de spălare.</p> <p>Repetăți procedura dacă este necesar.</p>
<p>Nu introduceți obiecte ascuțite sau metalice în mașina de spălat rufe, deoarece acestea pot deteriora stratul de finisaj al cuvei.</p> <p>Verificați înainte de spălare ca în buzunare să nu existe ace, agrafe, monede, șuruburi, șaibe etc.</p>	

Depozitare pe timp de iarnă sau transport

Instalați și depozitați mașina de spălat în locații ferite de îngheț. Este posibil ca pe furtunuri să mai rămână apă, de aceea mașina se poate deteriora din cauza înghețului.

Dacă depozitați sau deplasați mașina de spălat pe timpul iernii, procedați astfel:

Pregătire	Pentru utilizare din nou
<ul style="list-style-type: none">• Opriți robinetul de alimentare cu apă.• Deconectați furtunurile de alimentare evacuați apa de pe furtunurile de alimentare.• Rulați un program de evacuare sau centrifugare (vezi pagina 10) timp de 1 minut.• Scoateți ștecherul cablului de alimentare din priză.	<ul style="list-style-type: none">• Scurgeți furtunurile de alimentare și evacuați.• Reconectați furtunurile de alimentare cu apă.• Deschideți robinetul de alimentare cu apă.• Introduceți ștecherul cablului de alimentare în priză.

Perioade de neutilizare

Puneți mașina de spălat în funcțiune numai când sunteți acasă.

Dacă plecați în concediu sau dacă nu utilizați mașina de spălat pentru o perioadă îndelungată de timp, procedați astfel:

- Scoateți ștecherul cablului de alimentare din priză.
- Opriți alimentarea cu apă de la mașina de spălat rufe.

În acest mod se evită pericolul producerii de inundații (din cauza presiunii) când nu sunteți acasă.

CURĂȚAREA FILTRULUI

Curățarea filtrului de admisie

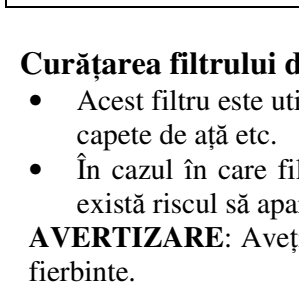
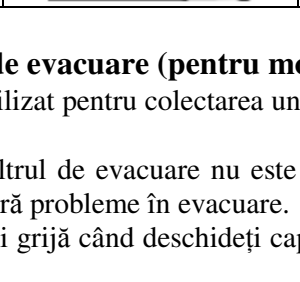
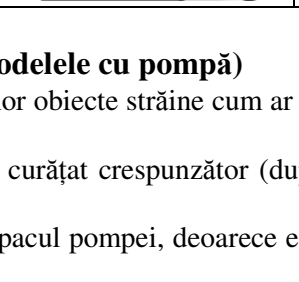
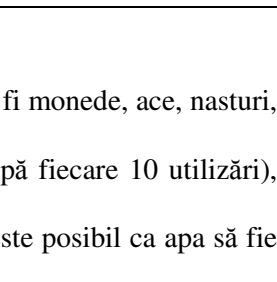

- Filtrul trebuie curățat în momentul în care în zona de admisie a apei apar scurgeri.

1. Scoateți ștecherul din priză înainte de curățarea filtrului.	2. Opriti alimentarea cu apă și scoateți furtunul de alimentare.	3. Scoateți filtrul.	4. Îndepărtați murdăria de pe filtru cu o perie.
			

Curățarea filtrului de evacuare (pentru modelele cu pompă)

- Acest filtru este utilizat pentru colectarea unor obiecte străine cum ar fi monede, ace, nasturi, capete de ață etc.
- În cazul în care filtrul de evacuare nu este curățat crespunzător (după fiecare 10 utilizări), există riscul să apară probleme în evacuare.

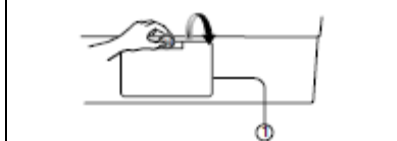
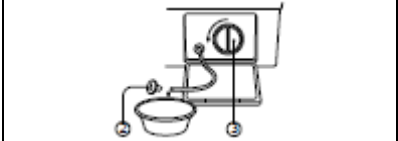
AVERTIZARE: Aveți grijă când deschideți capacul pompei, deoarece este posibil ca apa să fie fierbinte.

1. Deschideți capacul pompei (1) cu ajutorul unei monede. Îndepărtați capacul pompei (2) pentru a scoate furtunul.	2. Așezați capacul furtunului (2) pentru a se scurge apa. Utilizați un recipient pentru a colecta apa ce se poate scurge. Atunci când nu mai curge apă, deschideți filtrul pompei (3) rotind către stânga.	3. Scoateți obiectele străine din filtrul pompei (3). După curățare, rotiți filtrul pompei în sensul invers acelor de ceasornic și introduceți capacul furtunului (2) în locul acestuia. Închideți capacul de jos.
		

Curățarea sertarului pentru detergent

- În cazul în care se acumulează depuneri de detergent sau balsam:
 - Trebuie să fie curățat din când în când sub jet de apă.
 - Dacă este nevoie, poate fi îndepărtat complet din mașina de spălat prin apăsarea dispozitivului de fixare din interior și trăgând în afară.
 - Pentru a ușura curățarea, partea de sus din compartimentul pentru detergent poate fi îndepărtată.

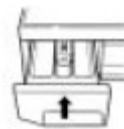
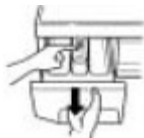

- Se poate acumula detergent și în interiorul sertarului. În această situație, trebuie curățat cu o perie.
- După curățare, puneți sertarul la loc și realizați o etapă de clătire, fără rufe.

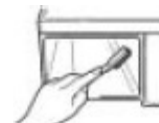

ÎNDEPĂRTAREA PETELOR

Pentru rezultate mai bune, articolele pătate, foarte murdare sau cu urme de grăsime trebuie prespălate sau înmuiate.

Prin înmuiere se îndepărtează petele pe bază de proteine, cum ar fi cele de sânge, lapte sau iarbă. Prin prespălare particulele de murdărie sunt desprinse din țesătură.

Reguli pentru îndepărtarea petelor

- Utilizați apă caldă pentru înmuierea sau prespălarea rufelor pătate. Apa fierbinte fixează petele.
- Majoritatea petelor se îndepărtează mai ușor când sunt proaspete.
- Înainte de a trata orice pată, verificați de ce natură este, cât de veche este, care este tipul de țesătură și dacă materialul se decolorează (verificați eticheta).
- Prin spălare și uscare unele pete se fixează.
- Utilizați apă caldă sau rece. Apa fierbinte fixează unele pete.
- Dacă se recomandă înălbitor, utilizați un înălbitor care este sigur pentru țesătura respectivă.
- Așezați zona pătată cu fața în jos, pe un șervet de hârtie sau un material textil de culoare albă. Aplicați soluția de îndepărtare a petei pe spatele materialului. În acest mod, pata este forțată spre exterior.

Ghid pentru îndepărtarea petelor

PATĂ	ÎNDEPĂRTARE
Sânge	Clătiți imediat cu APĂ RECE. Dacă pata persistă, înmuiați în apă rece cu un detergent de prespălare cu enzime.
Gumă de mestecat	Puneți un cub de gheață într-o pungă pentru a întări guma de mestecat. Frecați cu un burete impregnat în alcool alb.
Cacao, ciocolată	Ștergeți cu un burete impregnat cu APĂ RECE sau înmuiați în apă rece cu un detergent de prespălare cu enzime. Dacă pata persistă, frecați cu puțin detergent și clătiți cu apă rece.
Cafea	Clătiți imediat cu APĂ RECE. Frecați cu puțin detergent și spălați la temperatura maximă permisă de tipul de țesătură.
Smântână/Lapte Înghețată	Clătiți cu APĂ RECE și spălați normal. Dacă pata încă este vizibilă, ștergeți cu un burete impregnat în alcool alb.
Deodorant	Frecați zona afectată cu oțet alb și apoi clătiți cu APĂ RECE. Ștergeți cu alcool alb. Tratați petele persistente cu un detergent de prespălare cu enzime.
Ou	Înmuiati cu un detergent de prespălare cu enzime, clătiți și spălați normal.
Balsam	Frecați zona afectată cu o bucată de săpun și spălați normal.
Pete de fructe	Tratați cât mai repede posibil cu un burete impregnat în APĂ RECE. Frecați pata cu puțin detergent și spălați normal.
Iarbă	Ștergeți cu un burete impregnat cu alcool alb. Frecați cu un detergent de prespălare pe bază de enzime și spălați normal.
Grăsime și ulei	Așezați zona afectată cu fața în jos, pe un material absorbant. Ștergeți cu alcool alb sau cu un fluid pentru curățare uscată. Spălați normal.
Metal sau rugină	Aplicați suc de lămâie și sare și lăsați la soare. Spălați normal.
Ruj	Ștergeți cu alcool alb metilic și spălați normal.
Mucegai	Spălați cu APĂ CALDĂ și detergent. Înmuiati zona cu suc de lămâie, uscați la soare și spălați normal. Dacă pata persistă și țesătura permite, utilizați un înălbitor.
Noroi	Ștergeți cu peria urmele de noroi uscat. Clătiți cu apă rece. Dacă pata persistă, frecați cu puțin detergent și spălați normal.
Vopsea pe bază de ulei	Răzuiți urmele de vopsea proaspătă și ștergeți cu un fluid de curățare uscată neinflamabil, apoi spălați normal.
Vopsea pe bază de apă	Tratați cât încă este umedă, clătiți cu APĂ CALDĂ și spălați normal.
Urme de arsură	Impregnați o lavetă cu perhidrol, așezați-o peste zona afectată și apăsați cu un fier de călcat ușor încălzit.

PROBLEME ÎN FUNCȚIONARE

Majoritatea problemelor sunt ușor de rezolvat dacă știți care este cauza.

Verificați lista de mai jos înainte de a apela la un centru de service autorizat.

Dacă apar erori cum ar fi IE, OE, UE, pentru a rezolva aceste probleme opriți alimentarea cu energie a mașinii de spălat apoi porniți-o din nou.

Dacă apare eroarea PFE, pentru a rezolva această problemă, opriți alimentarea mașinii de spălat, porniți-o, apăsați butonul SPIN și apoi butonul Start / Hold.

Problemă	Verificare
<ul style="list-style-type: none"> Mașina nu funcționează. 	<ul style="list-style-type: none"> Există o întrerupere în alimentarea cu energie? Cablul de alimentare este conectat corespunzător la priză? Ați pornit mașina de spălat? Ați apăsat butonul Start / Hold? Există o cantitate corespunzătoare de rufe în mașină?
<ul style="list-style-type: none"> Mașina nu se alimentează cu apă. Apare afișată eroarea IE. 	<ul style="list-style-type: none"> Ați conectat furtunul de alimentare și ați deschis robinetul de alimentare cu apă? Furtunul de alimentare sau robinetul sunt înghețate? Alimentarea cu apă este oprită? Există obiecte străine ce blochează filtrul furtunului de admisie?
<ul style="list-style-type: none"> Mașina nu evacuează apa. Apare afișată eroarea OE. 	<ul style="list-style-type: none"> Furtunul de alimentare este înghețat sau blocat cu murdărie? Furtunul de evacuare este răsucit sau deformat? Capătul furtunului de evacuare este introdus în apă? Există murdărie în exces în filtrul de evacuare?
<ul style="list-style-type: none"> Mașina nu centrifughează. Apare afișată eroarea UE. 	<ul style="list-style-type: none"> Hainele din cuvă s-au adunat într-o parte? Mașina este instalată pe o suprafață neuniformă sau sunt produse vibrații? Ușa este deschisă? (Indicatorul „UE” se aprinde în acest caz).
<ul style="list-style-type: none"> Mașina se oprește în timpul centrifugării. Centrifugarea nu este suficientă. Pentru modelele cu pompă. Apare afișată eroarea PFE. 	<ul style="list-style-type: none"> Filtrul sau pompa de evacuare sunt înfundate? Pompa de evacuare funcționează? Ați utilizat o cantitate corespunzătoare de detergent? Furtunul de evacuare este situat mai sus de 1m față de pardoseală?
<ul style="list-style-type: none"> Vibrații și zgomot puternic 	<ul style="list-style-type: none"> Mașina de spălat este instalată pe o suprafață neuniformă? Bolțurile de transport au fost îndepărtate?

Observație

- Dacă sunt afișate erorile **EB** și **E9** contactați un centru de service autorizat.

Următoarele nu reprezintă o defecțiune.

- Se aud bătăi în timpul alimentării cu apă produse de valva de admisie.

SPECIFICAȚII TEHNICE

MODEL	DWC-UD121X	DWD-UD121X
Dimensiuni (mm)	630 x 792 x 976 (LxAxÎ)	
Greutate (kg)	82 (net) / 88 (brut)	79 (net) / 85 (brut)
Capacitate încărcare rufe uscate	Spălare: 12 kg (Uscare: 7 kg)	Spălare: 12 kg
Consum standard apă	Spălare: 91 l (Uscare: 51 l)	Spălare: 91 l
Viteză de centrifugare (RPM)	Reținere apă / redus / mediu / ridicat / foarte ridicat	
Presiune apă	0,03MPa ~ 0,8 MPa (0,3kgf/cm ² ~ 8kgf/cm ²)	

DIAGRAMA CONEXIUNILOR

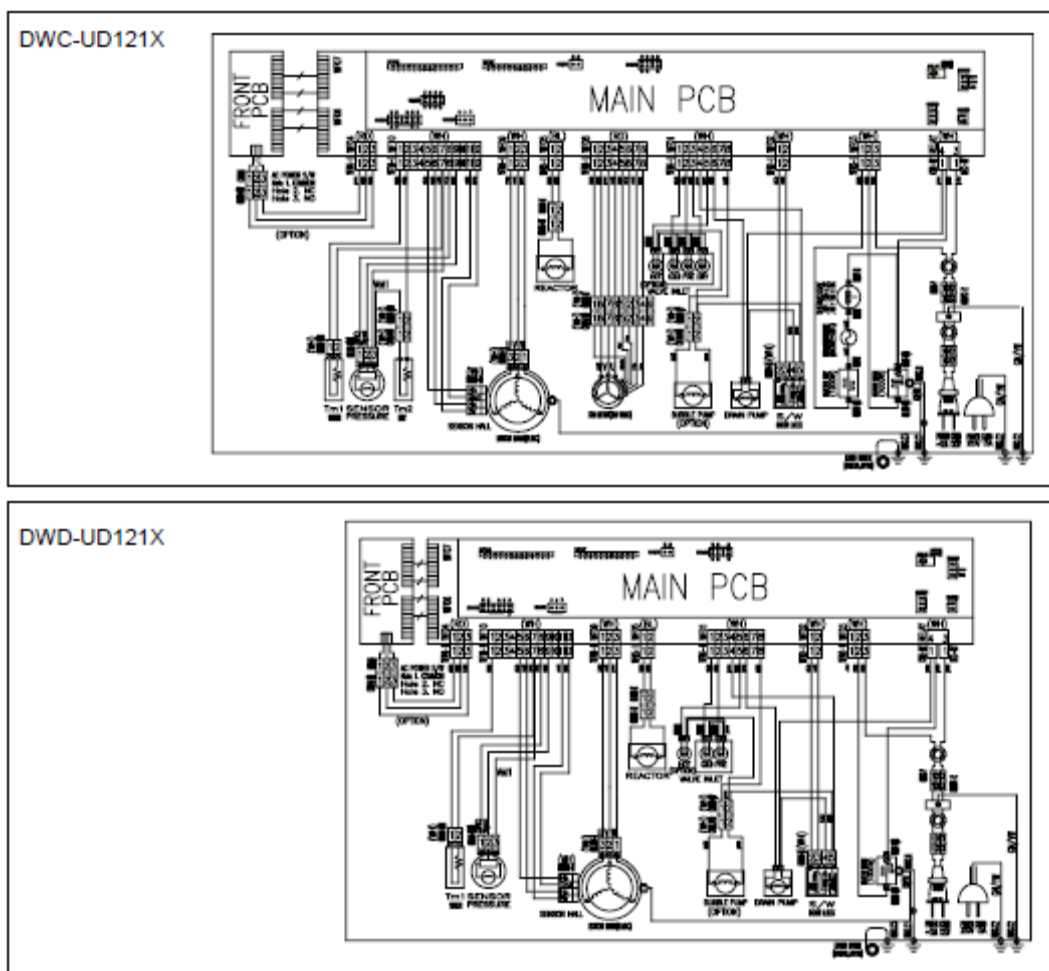

*Versiunea în limba engleză este de referință.