



Thinking of you
Electrolux



EWF 31276 EW
EWF 31076 EW

.....
HR PERILICA RUBLJA

HU MOSÓGÉP

RO MAȘINĂ DE SPĂLAT RUFE

.....
UPUTE ZA UPORABU

HASZNÁLATI ÚTMUTATÓ

MANUAL DE UTILIZARE

2

23

44



SADRŽAJ

1. INFORMACIJE O SIGURNOSTI	3
2. SIGURNOSNE UPUTE	4
3. OPIS PROIZVODA	5
4. UPRAVLJAČKA PLOČA	6
5. PROGRAMI	7
6. POTROŠNJA	9
7. OPCIJE	10
8. PRIJE PRVE UPORABE	11
9. SVAKODNEVNA UPORABA	12
10. SAVJETI	15
11. ČIŠĆENJE I ODRŽAVANJE	16
12. RJEŠAVANJE PROBLEMA	20
13. TEHNIČKI PODACI	21

MISLIMO NA VAS

Hvala vam što ste kupili Electrolux uređaj. Izabrali ste proizvod koji sa sobom donosi desetljeća profesionalnog iskustva i inovacija. Genijalan i elegantan, projektiran je s vama u mislima. Stoga, uvijek kada ga koristite, možete biti sigurni znajući da ćete svaki put dobiti izvrsne rezultate.

Dobrodošli u Electrolux.

Posjetite našu internetsku stranicu za:



Dobivanje savjeta o korištenju, prospekata, rješavanju problema, servisnim informacija:
www.electrolux.com



Registriranje vašeg proizvoda za bolji servis:
www.electrolux.com/productregistration



Kupovinu dodatne opreme, potrošnog materijala i originalnih rezervnih dijelova za vaš uređaj:
www.electrolux.com/shop

BRIGA O KUPCIMA I SERVIS

Preporučujemo uporabu originalnih rezervnih dijelova.

Kada se obraćate servisu, provjerite da su Vam dostupni sljedeći podaci. Informacije možete pronaći na nazivnoj pločici. Model, PNC, serijski broj.



Upozorenje / Oprez - sigurnosne informacije.



Opće informacije i savjeti



Informacije o zaštiti okoliša

Zadržava se pravo na izmjene.

1. INFORMACIJE O SIGURNOSTI

Prije postavljanja i korištenja uređaja, pažljivo pročitajte isporučene upute. Proizvođač nije odgovoran ako nepravilno postavljanje i uporaba uređaja uzrokuje ozljede i oštećenja. Upute uvijek čuvajte s uređajem, za buduće potrebe.

1.1 Sigurnost djece i slabijih osoba



UPOZORENJE

Opasnost od gušenja, ozljede ili trajne nesposobnosti.

- Ovaj uređaj mogu koristiti djeca od 8 godina pa na više i osobe smanjenih tjelesnih, osjetilnih ili mentalnih mogućnosti ili osobe koje ne raspolažu iskustvom ili znanjem ako su pod nadzorom osobe odgovorne za njihovu sigurnost i rade po uputama koje se odnose na sigurno korištenje uređaja te razumiju uključene opasnosti.
- Ne dozvolite djeci da se igraju s uređajem.
- Svu ambalažu čuvajte izvan dohvata djece.
- Sve deterdžente čuvajte izvan dohvata djece.
- Djecu i kućne ljubimce držite podalje od vrata uređaja dok su otvorena.
- Ako je uređaj opremljen sigurnosnom blokadom za djecu, preporučujemo da je uključite.
- Čišćenje i održavanje uređaja ne smiju obavljati djeca bez nadzora.

1.2 Opća sigurnost

- Prije održavanja, uređaj isključite i utikač izvucite iz utičnice mrežnog napajanja.
- Ne mijenjajte specifikacije ovog uređaja.
- Poštujte maksimalno ograničenje punjenja od 7 kg (pogledajte poglavlje "Tablica programa").
- Ako je kabel za napajanje oštećen, proizvođač ili ovlašteni servis ili osoba sličnih kvalifikacija mora ga zamijeniti kako bi se izbjegla opasnost.

- Radni tlak vode (minimalni i maksimalni) mora biti između 0,5 bar (0,05 MPa) i 8 bar (0,8 MPa)
- Ventilacijski otvor na dnu (ako postoji) ne smije biti prekriven tepihom.
- Uređaj se treba priključiti na vodovodnu mrežu pomoću isporučenog novog kompleta cijevi. Stari komplet cijevi ne smije se ponovno upotrijebiti.

2. SIGURNOSNE UPUTE

2.1 Postavljanje

- Skinite pakiranje i transportne vijke.
- Sačuvajte transportne vijke. Kada ćete ponovno premještati uređaj, morat ćete blokirati bubanj.
- Ne postavljajte i ne koristite oštećeni uređaj.
- Uređaj ne postavljajte ili ne upotrebljavajte na mjestima gdje je temperatura niža od 0 °C ili gdje je izložen vremenskim utjecajima.
- Pridržavajte se uputa za postavljanje isporučених s uređajem.
- Provjerite je li pod u prostoriji gdje postavljate uređaj ravan, čvrst, otporan na toplinu i čist.
- Uređaj ne postavljajte na mjesta gdje se vrata uređaja ne mogu do kraja otvoriti.
- Budite pažljivi kada pomičete uređaj jer je težak. Obavezno nosite zaštitne rukavice.
- Provjerite kruži li zrak između uređaja i poda.
- Prilagodite nožice kako biste osigurali dovoljno prostora između uređaja i tepiha.

Električni priključak



UPOZORENJE

Opasnost od požara i strujnog udara.

- Uređaj mora biti uzemljen.
- Provjerite podudaraju li se električni podaci na nazivnoj pločici s električnim napajanjem. Ako to nije slučaj, kontaktirajte električara.
- Uvijek koristite pravilno ugrađenu utičnicu sa zaštitom od strujnog udara.
- Ne koristite adaptere s više utičnica i produžne kabele.

- Pazite da ne oštetite utikač i kabel napajanja. Ako je potrebno zamijeniti električni kabel, to mora izvršiti naš servis.
- Utikač kabla napajanja utaknite u utičnicu tek po završetku postavljanja. Provjerite postoji li pristup utikaču nakon postavljanja.
- Ne povlačite kabel napajanja kako biste utikač izvukli iz utičnice. Uvijek uhvatite i povucite utikač.
- Kabel napajanja ili utikač ne dodirujte vlažnim rukama.
- Ovaj je uređaj usklađen s direktivama EU.

Priključak na dovod vode

- Pripazite da ne oštetite crijeva za vodu.
- Uređaj se treba priključiti na vodovodnu mrežu pomoću isporučenog novog kompleta cijevi. Stari komplet cijevi ne smije se ponovno upotrijebiti.
- Prije priključivanja uređaja na nove cijevi ili cijevi koje se dugo nisu koristile neka voda teče sve dok ne postane potpuno čista.
- Priilikom prve upotrebe uređaja provjerite da nema curenja.

2.2 Uporaba



UPOZORENJE

Opasnost od ozljeda, električnog udara, vatre, opekotina ili oštećenja uređaja.

- Ovaj uređaj upotrebljavajte u kućanstvu.
- Ne mijenjajte specifikacije ovog uređaja.
- Pridržavajte se sigurnosnih uputa na ambalaži deterdženta.

- Zapaljive predmete ili predmete namočene zapaljivim sredstvima ne stavljajte u uređaj, po-red ili na njega.
- Ne dodirujte staklo na vratima dok program traje. Staklo može biti vruće.
- Provjerite jeste li iz rublja uklonili sve metalne predmete.
- Ispod uređaja ne stavljajte spremnik za prikupljanje eventualnog curenja. Kontaktirajte servis kako bi provjerio koji se pribor može upotrijebiti.

2.3 Održavanje i čišćenje



UPOZORENJE

Opasnost od ozljeda ili oštećenja uređaja.

- Prije održavanja, uređaj isključite i utikač izvučite iz utičnice mrežnog napajanja.

- Za čišćenje uređaja ne koristite raspršivanje vode i pare.
- Uređaj očistite vlažnom mekom krpom. Koristite samo neutralna sredstva za čišćenje. Nikada ne koristite abrazivna sredstva, jastučiće za ribanje, otapala ili metalne predmete.

2.4 Odlaganje



UPOZORENJE

Opasnost od ozljede ili gušenja.

- Uređaj iskopčajte iz električne mreže.
- Odrežite električni kabel i bacite ga.
- Uklonite bravicu vrata kako biste spriječili da se djeca i kućni ljubimci zatvore u uređaj.

3. OPIS PROIZVODA

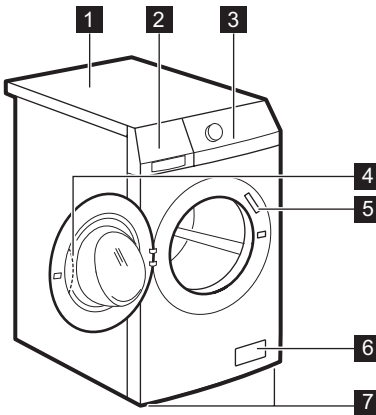

1 Radna ploča

- 2 Spremnik za deterdžent
- 3 Upravljačka ploča
- 4 Ručica na vratima
- 5 Nazivna pločica
- 6 Filtar odvodne pumpe
- 7 Nožica za poravnavanje uređaja

3.1 Komplet za pričvršćenje ploče (4055171146)

Dostupan kod vašeg ovlaštenog zastupnika. Ako postavljate uređaj na podnožje, uređaj učvrstite na ploču za pričvršćenje. Poštujte upute isporučene s kompletom.

4. UPRAVLJAČKA PLOČA

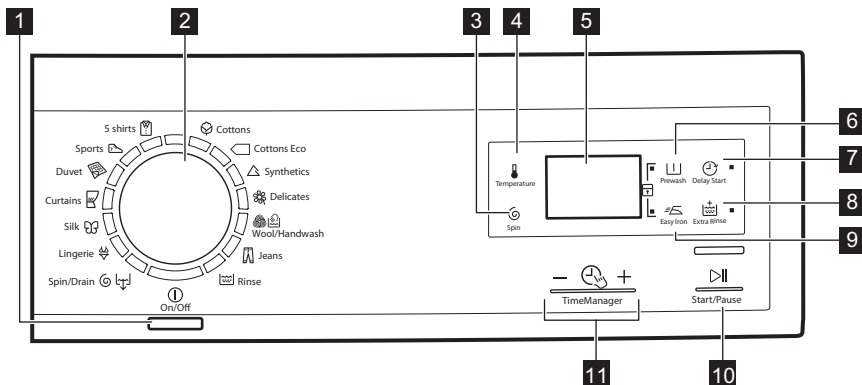



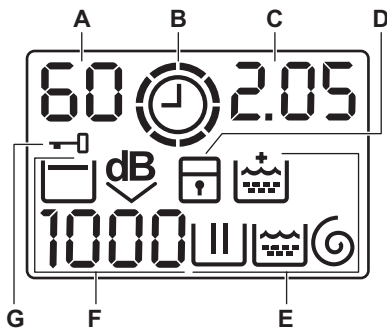

- 1** Tipka Uključeno/Isključeno
- 2** Programator
- 3** Tipka za smanjenje centrifuge
- 4** Tipka temperature
- 5** Zaslon
- 6** Tipka pretpranja

- 7** Tipka odgode početka
- 8** Tipka dodatno ispiranje
- 9** Tipka lako glačanje
- 10** Tipka "Start/Pauza"
- 11** Time Manager tipke - +













4.1 Zaslon



- A)** Područje temperature:
 - : Indikator temperature
 - : Indikator hladne vode
- B)** : indikator Time Manager.
- C)** Područje temperature:
 - 1.25 : trajanje programa
 - 2h : odgoda početka
 - E20 : šifre alarma
 - E r r : poruka pogreške
- : Program pranja je završen.
- D)** : indikator sigurnosne blokade za djecu.
- E)** Indikatori pranja:
 - : faza pranja
 - : faze ispiranja
 - : faze centrifugiranja
 - : Trajna opcija dodatnog ispiranja.
- F)** Područje centrifugiranja:
 - 1888 : indikator brzine centrifugiranja

-  : indikator rada bez centrifugiranja
-  : indikator Ekstra tiho.
-  : faza zadržavanja ispiranja
- G)  : Indikator zaključanih vrata

5. PROGRAMI

Program Raspon temperature	Vrsta punjenja i zaprljanost Maksimalna količina rublja, Maksimalna centrifuga
 Pamuk 90 °C – Hladno	Bijeli i šareni pamuk postojećih boja. Normalno i slabo zaprljano. 7 kg, 1200 o/min (EWF31276EW), 1000 o/min (EWF31076EW)
 Pamuk Eko ¹⁾ 60 °C – 40 °C	Bijeli i šareni pamuk otpornih boja. Normalno zaprljano. 7 kg, 1200 o/min (EWF31276EW), 1000 o/min (EWF31076EW)
 Sintetika 60 °C – Hladno	Sintetičke ili miješane tkanine. Normalno zaprljano. 3 kg, 1200 o/min (EWF31276EW), 800 o/min (EWF31076EW)
 Osjetljivo 40 °C – Hladno	Osjetljive tkanine poput akrila, viskoze, normalno zaprljani predmeti od poliestera. Normalno zaprljano. 3 kg, 1200 o/min (EWF31276EW), 800 o/min (EWF31076EW)
  Vuna/Ručno pranje 40 °C – Hladno	Za vunu koja se može prati u perilici, vunu koja se može prati na ruke i za osjetljive tkanine sa simbolom održavanja "ručno pranje". 2 kg, 1200 o/min (EWF31276EW), 800 o/min (EWF31076EW)
 Traper 60 °C – Hladno	Odjevni predmeti od traperi i žerseja. Također i za odjeću tamnih boja. Automatski se uključuje opcija Dodatno ispiranje. 3 kg, 1200 o/min (EWF31276EW), 800 o/min (EWF31076EW)
 Ispiranje	Za ispiranje i centrifugiranje rublja. Sve tkanine. 7 kg, 1200 o/min (EWF31276EW), 1000 o/min (EWF31076EW)
  Centr./Izbaciv. vode	Za centrifugiranje rublja i izbacivanje vode iz bubnja. Sve tkanine. 7 kg, 1200 o/min (EWF31276EW), 1000 o/min (EWF31076EW)
 Žensko rublje 40 °C – Hladno	Ovaj program prikladan je za vrlo osjetljive predmete, kao što su osjetljivo žensko donje rublje, grudnjaci i donje rublje. 1 kg, 800 o/min
 Svila 30 °C	Posebni program za predmete od svile i miješane sintetike. 1 kg, 800 o/min



1) Ako postavite Bez centrifugiranja tada je dostupna samo faza izbacivanja vode.

6. POTROŠNJA

i Na početku programa na zaslonu se prikazuje trajanje programa za maksimalno punjenje. Tijekom faze pranja automatski se izračunava trajanje programa i može se značajno skratiti ako je punjenje manje od maksimalne količine (npr. pamuk na 60°C, maksimalno punjenje 7 kg, trajanje programa prelazi 2 sata; stvarno punjenje 1 kg, trajanje programa nije niti 1 sat).
Kada program izračunava stvarno trajanje programa točka trepti na zaslonu.

i Podaci u ovoj tablici su približni. Razni čimbenici mogu promijeniti podatke: količina i vrsta rublja, voda i temperatura okoline.

Programi	Količina (kg)	Potrošnja električne energije (kWh)	Potrošnja vode (u litrama)	Približno trajanje programa (u minutama)	Preostala vlaga (%) ¹⁾
Pamuk 60 °C	7	1.30	62	157	53 ²⁾ / 60 ³⁾
Pamuk 40 °C	7	0.80	62	154	53 ²⁾ / 60 ³⁾
Sintetika 40 °C	3	0.50	57	110	35 ²⁾ / 37 ³⁾
Osjetljivo 40 °C	3	0.53	50	100	35 ²⁾ / 37 ³⁾
Vuna 30 °C	2	0.25	45	56	30 ²⁾ / 32 ³⁾
Standardni programi za pamuk					
Standardni program za pamuk na 60 °C	7	0.96	49	248	53 ²⁾ / 60 ³⁾
Standardni program za pamuk na 60 °C	3.5	0.80	38	204	53 ²⁾ / 60 ³⁾
Standardni program za pamuk na 40 °C	3.5	0.61	39	195	53 ²⁾ / 60 ³⁾
Način rada Off (W)			Način rada Left On (W)		
0.48			0.48		
Podaci navedeni u gornjoj tablici su u skladu s 1015/2010direktivama za primjenu 2009/125/EC odredaba komisije EU.					

1) Po završetku faze centrifuge.



2) Za model model1.

3) Za model EWF31076EW.

7. OPCIJE

7.1 Temperatura

Postavite ovu opciju za promjenu unaprijed zadane vrijednosti temperature.

Indikator   = hladna voda.

Na zaslonu se prikazuje postavljena temperatura.





7.2 Centrifuga

Pomoću ove opcije možete smanjiti brzinu centrifuge.

Na zaslonu se prikazuje indikator postavljene brzine.

Dodatne opcije centrifugiranja:

Bez centrifuge

- Ovu opciju postavite za isključenje svih faza centrifuge.
- Postavite je za vrlo osjetljive tkanine.
- Faza ispiranja upotrebljava više vode za određene programe pranja.
- Na zaslonu se prikazuje indikator    .

Zadržavanje ispiranja

- Postavite ovu funkciju kako bi se spriječilo gužvanja tkanina.
- Program pranja završava s vodom u bubnju. Bubljanje se okreće u pravilnim razmacima kako bi se spriječilo gužvanje rublja.
- Vrata ostaju zaključana. Kako biste otvorili vrata, morate izbaciti vodu.
- Na zaslonu se prikazuje indikator .



Za izbacivanje vode pogledajte "Na kraju programa".

Ekstra tiho

- Postavite ovu opciju za isključivanje svih faza centrifugiranja i provođenja tihog pranja.
- Faza ispiranja upotrebljava više vode za određene programe pranja.
- Program pranja završava s vodom u bubnju. Bubljanje se okreće u pravilnim razmacima kako bi se spriječilo gužvanje rublja.
- Vrata ostaju zaključana. Kako biste otvorili vrata, morate izbaciti vodu.
- Na zaslonu se prikazuje indikator .



Za izbacivanje vode pogledajte "Na kraju programa".

7.3 Pretpranje

Pomoću ove opcije možete programu pranja dodati fazu pretpranja.

Koristite ovu opciju za jako zaprljano rublje.

Kada postavite ovu opciju, trajanje programa se produžuje.

Uključuje se odgovarajući indikator.

7.4 Odgoda početka

Pomoću ove opcije možete odgoditi početak programa u rasponu od 30 minuta do 20 sati.

Na zaslonu se prikazuje odgovarajući indikator.

7.5 Dodatno ispiranje

Pomoću ove opcije možete programu pranja dodati nekoliko ispiranja.

Ovu opciju koristite za osobe koje su alergične na deterdžente i u područjima s mekom vodom.

Uključuje se odgovarajući indikator.

7.6 Lako glačanje



Uređaj pažljivo pere i centrifugira kako bi se spriječilo gužvanje.

Uređaj smanjuje brzinu centrifuge, upotrebljava više vode i prilagođava trajanje programa vrsti rublja.









Uključuje se odgovarajući indikator.









7.7 Time Manager +

Kada postavite program pranja, na zaslonu se prikazuje zadano trajanje programa.

Pritisnite  ili  za smanjenje ili povećanje trajanja programa.

Funkcija Time Manager je dostupna samo s programima u tablici.

Indikator					
 1)	■	■			■
	■	■	■		■
	■	■			■
	■	■	■	■	■

Indikator					
	■	■			■
	■2)	■2)	■		■2)
	■	■			■
 3)	■	■	■2)	■2)	■



1) Najkraće: za osvježavanje odjeće.

2) Zadano trajanje programa.



3) Najduže: Produženje trajanja programa postupno smanjuje potrošnju energije. Optimalna faza zagrijavanja štedi energiju, a duljim se trajanjem zadržavaju isti rezultati pranja (osobito za normalna zaprljanja).

7.8 Sigurnosna blokada za djecu

Pomoću ove opcije možete spriječiti da se djeca igraju s upravljačkom pločom.

- Za **uključivanje/isključivanje** opciju istovremeni pritisnite  i  sve dok se indikator  ne **uključi/isključi**.

Ovu opciju možete uključiti:

- Nakon pritiska na  zaključavaju se opcije i programator.
- Prije pritiska na tipku : uređaj ne može započeti s radom.

7.9 Trajna uključena funkcija dodatnog ispiranja



Ovom funkcijom možete trajno uključiti dodatno ispiranje kada podesite novi program.

- Za **uključivanje/isključivanje** ove opcije istovremeno pritisnite  i  sve dok se indikator  ne **uključi/isključi**.

7.10 Zvučni signali

Zvučni signali oglašavaju se kada je:

- Program pranja završen.
- Uređaj u kvaru.

Za **uključivanje/isključivanje** zvučnih signala, na 6 sekundi istovremeno pritisnite tipku  i 



Ako isključite zvučne signale, oni će nastaviti s radom ako dođe do kvara uređaja.

8. PRIJE PRVE UPORABE

1. Stavite 2 litre vode u spremnik za deterdžent za fazu pranja. Ovime se uključuje sustav za izbacivanje vode.
2. Stavite malu količinu deterdženta u pretinac za fazu pranja.
3. Odaberite i pokrenite program za pamučno rublje na najvišoj temperaturi bez rublja. Na taj ćete način ukloniti moguću preostalu prijavštinu s bubnja i kade.

9. SVAKODNEVNA UPORABA

9.1 Umetanje rublja

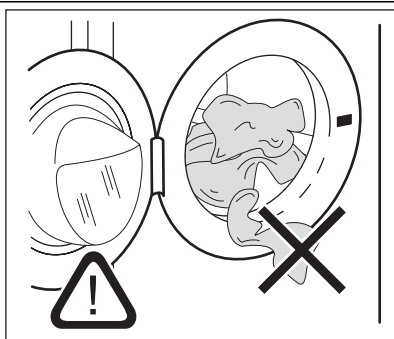

1. Otvorite vrata uređaja.
2. Stavite rublje u bubanj, umećući jedan po jedan komad. Protresite rublje prije stavljanja u uređaj. Pripazite da bubanj ne pretrpate rubljem.
3. Zatvorite vrata.



POZOR

Provjerite da između brtve i vrata nema rublja. Postoji opasnost od curenja vode ili oštećenja rublja.

9.2 Punjenje deterđenta i dodataka

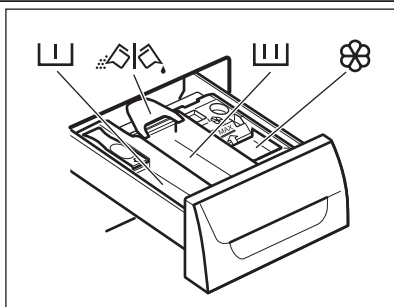

- Izmjerite količinu sredstva za pranje i omekšivača.
- Pažljivo zatvorite spremnik za deterđent.



Spremnik za deterđent za fazu pretpranja.



Spremnik za deterđent za fazu pranja.



Pretinac za tekuće dodatke (omekšivač rublja, štirka).



Pretinac za prašak ili tekući deterđent.

Tekući deterdžent ili deterdžent u prahu

1.

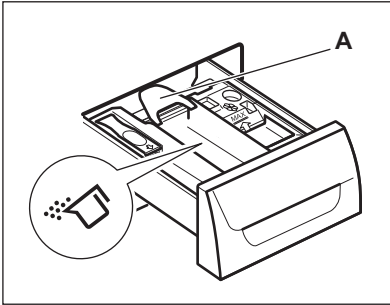

2.

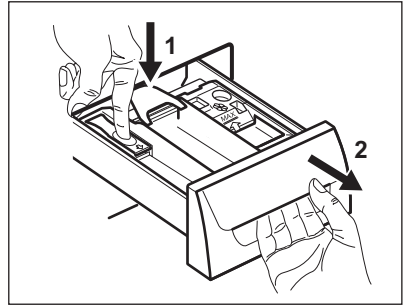

3.

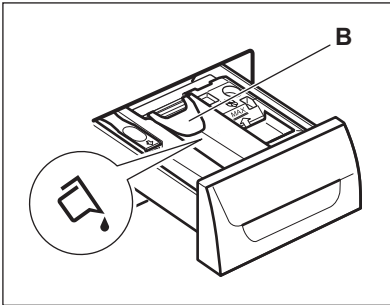

4.

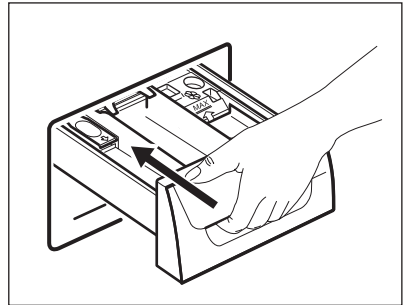

- Položaj **A** za deterdžent u prahu (tvornička postavka).
- Položaj **B** za tekući deterdžent.



Kada upotrebljavate tekući deterdžent:

- Ne koristite želatinozne ili guste tekuće deterdžente.
- Ne stavljajte više od oznake maksimalne razine.
- Ne postavljajte fazu pretpranja.
- Ne postavljajte funkciju odgode pokretanja.

9.3 Uključivanje uređaja

Za uključivanje ili isključivanje uređaja pritisnite tipku On/Off. Kada se uređaj uključi, čuje se zvučni signal.

9.4 Odabir programa

1. Okrenite programator i postavite program:
 - Uključuje se odgovarajući indikator programa.
 - Indikator ▷|| trepće.
 - Na zaslону se prikazuje razina Time Manager, trajanje programa i indikatori faza programa

2. Po potrebi promijenite temperaturu, brzinu centrifuge, trajanje ciklusa ili dodajte dostupne funkcije. Kada uključite opciju, uključuje se indikator postavljene opcije.



Ako ste postavili neku pogrešnu opciju, na zaslonu se prikazuje poruka Err.

9.5 Pokretanje programa bez odgode početka

Pritisnite ▷|| :

- Indikator ▷|| prestaje treptati i ostaje uključen.
- Indikator ||| počinje treptati na zaslonu.
- Program započinje, poklopec je zaključan i na zaslonu se prikazuje indikator →□.

- Odvodna pumpa može kratko vrijeme raditi kada se uređaj puni vodom.



Nakon približno 15 minuta od početka programa:

- Uređaj automatski podešava trajanje programa prema količini punjenja.
- Na zaslonu se prikazuje novo vrijeme.

9.6 Pokretanje programa s odgodom početka

- Pritisnite tipku odgode početka sve dok se na zaslonu ne prikaže vrijeme odgođenog početka koje želite postaviti. Na zaslonu se uključuje odgovarajući indikator.
- Pritisnite :
 - Uređaj počinje s odbrojavanjem.
 - Kad odbrojavanje završi, program se automatski pokreće.



Postavljenu odgodu početka možete poništiti ili promijeniti prije nego što pritisnete .

Za poništavanje odgode početka:

1. Za uključivanje pauze na uređaju pritisnite .
2. Pritisnite sve dok se na zaslonu ne prikaže .
Ponovno pritisnite za trenutačno pokretanje programa.

9.7 Prekidanje programa i mijenjanje opcija

Samo neke opcije možete promijeniti prije nego se izvedu.

1. Pritisnite . Indikator treperi.
2. Promijenite opcije.
3. Ponovno pritisnite . Program se nastavlja

9.8 Poništavanje programa

1. Na nekoliko sekundi pritisnite tipku za poništavanje programa i isključivanje uređaja.
2. Ponovno pritisnite istu tipku za uključivanje uređaja. Sada možete odabrati novi program pranja.



Uređaj ne izbacuje vodu.

9.9 Otvaranje vrata

Dok su u radu program ili odgoda početka, poklopac uređaja je zaključan i na zaslonu se prikazuje indikator .



POZOR

Ako su temperatura i razina vode u bubnju preveliki, ne možete otvoriti vrata.

Otvaranje vrata uređaja dok traje faza odgode početka:

1. Pritisnite za uključivanje pauze.
2. Pričekajte da se indikator zaključanih vrata isključi.
3. Otvorite vrata.
4. Zatvorite vrata i ponovno pritisnite tipku . Odgoda početka nastavlja s radom.

Otvaranje vrata uređaja dok je program u radu:

1. Pritisnite na nekoliko sekundi tipku kako biste isključili uređaj.
2. Pričekajte nekoliko minuta i zatim pažljivo otvorite vrata uređaja.
3. Zatvorite vrata uređaja.
4. Ponovo postavite program.

9.10 Po završetku programa

- Uređaj se automatski zaustavlja.
- Ogllašava se zvučni signali (ako je uključen).
- Na zaslonu se uključuje .
- Indikator se isključuje.
- Isključuje se indikator zaključanih vrata .
- Izvadite rublje iz uređaja. Provjerite je li bubanj prazan.
- Vrata ostavite odškrinuta kako biste spriječili stvaranje plijesni i nastanak neugodnih mirisa.
- Zatvorite slavinu.
- Pritisnite na nekoliko sekundi tipku kako biste isključili uređaj.

Program pranja je završen, ali u bubnju još ima vode:

- Bubanj se okreće u pravilnim razmacima kako bi se spriječilo gužvanje rublja.
- Indikator zaključanih vrata je uključen. Vrata ostaju zaključana.
- Kako biste otvorili vrata, morate izbaciti vodu.

Za izbacivanje vode:

1. Ako je potrebno, smanjite brzinu centrifugiranja. Ako postavite **— — —**, uređaj samo izbacuje vodu.
2. Pritisnite **>||**. Uređaj izbacuje vodu iz bubnja i centrifugira.
3. Kada se program završi i isključi se indikator zaključanih vrata **—□**, možete otvoriti vrata.
4. Pritisnite na nekoliko sekundi tipku **⓪** kako biste isključili uređaj.



Uređaj će automatski izbaciti vodu i centrifugirati rublje nakon otprilike 18 sati (osim za program pranja vune).

- Uređaj ne koristite 5 minuta prije nego što pritisnete **>||**.
Pritisnite tipku **⓪** za ponovno uključivanje uređaja.
- 5 minuta nakon završetka programa pranja.
Pritisnite tipku **⓪** za ponovno uključivanje uređaja.
Na zaslonu se prikazuje vrijeme završetka zadnjeg postavljenog programa pranja.
Okrenite programator kako biste odabrali novi ciklus.

9.11 Opcija AUTO Stand-by

Opcija AUTO Stand-by automatski isključuje uređaj kako bi se smanjila potrošnja energije kada:

10. SAVJETI**10.1 Punjenje rublja**

- Rublje razdijelite na: bijelo, obojeno, sintetičko, osjetljivo i vunu.
- Pridržavajte se uputa za pranje na etiketama za njegu rublja.
- Bijele i obojene komade odjeće nemojte prati zajedno.
- Neki obojeni komadi odjeće mogu pustiti boju prilikom prvog pranja. Preporučujemo Vam da ih prvi puta perete odvojeno.
- Zakopčajte jastučnice, zatvorite patentne zatvarače, kukice i gumbе. Zavežite pojaseve.
- Ispraznite džepove i razvijte složene komade odjeće.
- Tkanine s više slojeva, vunu i odjeću s oslikanim ilustracijama okrenite na krivu stranu.
- Uklonite tvrdokorne mrlje.
- Tvrdokorne mrlje perite specijalnim deterdžentom.
- Budite pažljivi sa zavjesama. Uklonite kukice i zavjesu stavite u vreću za pranje ili u jastučnicu.
- U uređaju nemojte prati:
 - neporubljeno rublje ili zarezano rublje
 - grudnjake sa žicom.

– Za pranje sitnih predmeta koristite vreću za pranje.

- Vrlo malo punjenje može uzrokovati probleme s uravnoteženjem prilikom centrifugiranja. Ako se to dogodi, ručno rasporedite predmete u bubnju i ponovno pokrenite fazu centrifugiranja.

10.2 Tvrdokorne mrlje

Za neke mrlje voda i deterdžent nisu dovoljni. Preporučujemo da takve mrlje uklonite prije nego rublje stavite u uređaj.

U prodaji su dostupna specijalna sredstva za odstranjivanje mrlja. Koristite specijalno sredstvo koje je prikladno za vrstu mrlje i tkanine.

10.3 Deterdženti i dodaci

- Koristite samo sredstva za pranje i dodatke posebno namijenjene uporabi u perilici rublja.
- Ne miješajte različite vrste deterdženata.
- Ne koristite više od propisane količine sredstva za pranje kako ne biste izazvali zagađenje okoliša.
- Uvijek se pridržavajte uputa na pakiranju ovih proizvoda.

- Koristite ispravne proizvode za vrstu i boju rublja, temperaturu programa i razinu uprljanosti.
- Ako vaš uređaj nema ladicu za deterđent s jezičcem, tekući deterđent dodajte korištenjem loptice za doziranje.

10.4 Savjeti za očuvanje okoliša

- Za pranje normalno uprljanog rublja odaberite program bez pretpranja.
- Program pranja uvijek pokrenite s maksimalnom količinom rublja.
- Ako je potrebno, koristite sredstvo za odstranjivanje mrlja kada perete na nižim temperaturama.

- Kako biste koristili ispravnu količinu deterđenta, provjerite tvrdoću vode u vašem stavu.

10.5 Tvrdoća vode

Ako je tvrdoća vode na vašem području visoka ili umjerena, preporučujemo korištenje omekšivača vode za perilice rublja. U područjima gdje je voda meka nije potrebno koristiti omekšivače za vodu. Kako biste saznali tvrdoću vode u svom području, kontaktirajte vodoopskrbno poduzeće. Upotrebljavajte odgovarajuću količinu omekšivača vode. Pridržavajte se uputa na pakiranju proizvoda.

11. ČIŠĆENJE I ODRŽAVANJE



UPOZORENJE

Prije zahvata održavanja isključite uređaj iz električne mreže.

11.1 Vanjsko čišćenje

Uređaj čistite samo sapunom i toplom vodom. Potpuno osušite sve površine.



POZOR

Ne koristite alkohol, otapala ili kemijske proizvode.

11.2 Uklanjanje kamenca

Ako je tvrdoća vode na vašem području visoka ili umjerena, preporučujemo korištenje omekšivača vode za perilice rublja. Redovito provjeravajte bubanj kako biste spriječili nastanak kamenca i hrđe.

11.4 Brtva na vratima

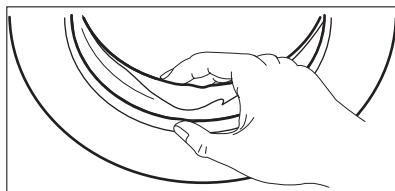

Za uklanjanje čestica hrđe upotrebljavajte samo posebne proizvode za perilice rublja. Prilikom uklanjanja kamenca, nemojte stavljati rublje u bubanj.



Uvijek se pridržavajte uputa na pakiranju proizvoda.

11.3 Pranje radi održavanja

Korištenjem programa s niskim temperaturama pranja, moguće je da nešto deterđenta ostane u bubnju. Redovito obavite pranje radi održavanja. Da biste to učinili:

- Izvadite rublje iz bubnja.
- Postavite program za pranje pamuka s najvišom temperaturom i malom količinom deterđenta.

Redovito provjeravajte brtvu i uklonite sve predmete iz unutarnjeg dijela.

11.5 Čišćenje spremnika za deterdžent

1.

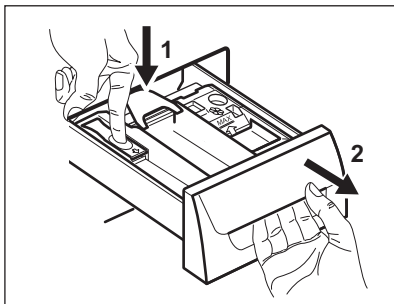

2.

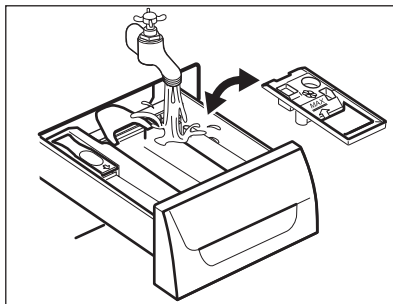

3.

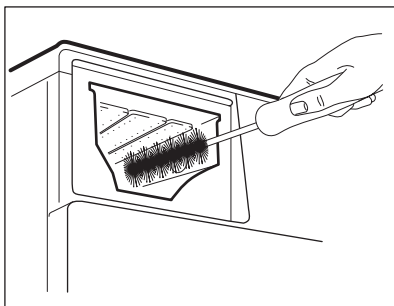

4.

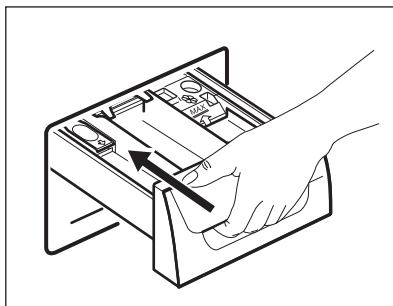

11.6 Čišćenje odvodnog filtra



UPOZORENJE

Ne čistite ispusni filter ako je voda u uređaju vruća.

1.

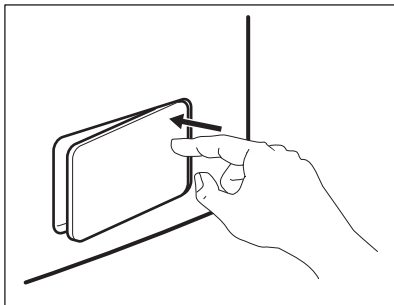

2.

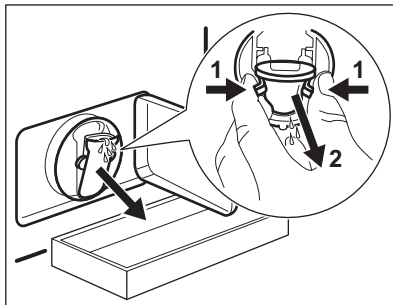

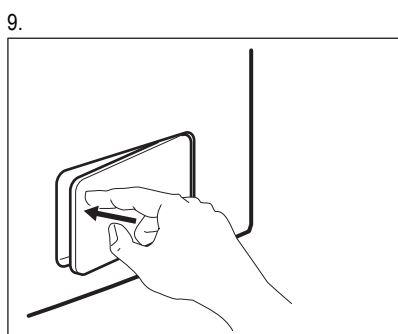
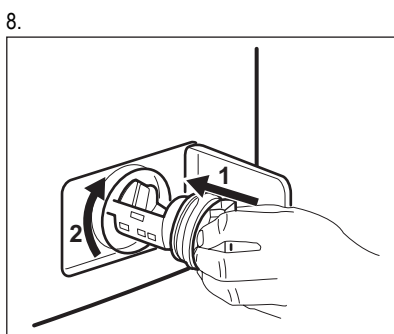
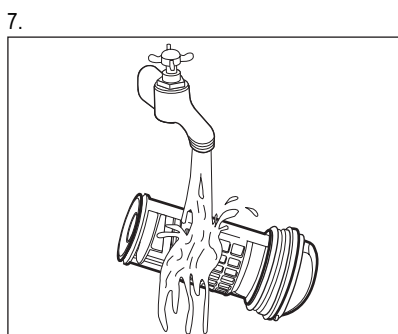
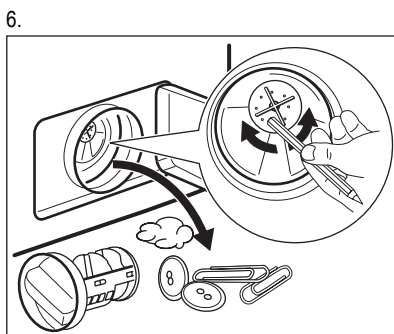
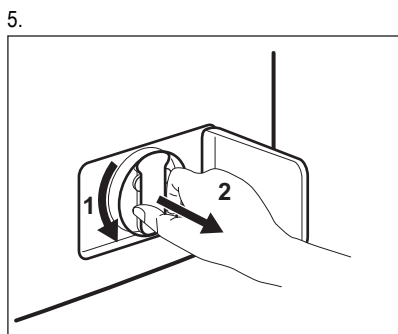
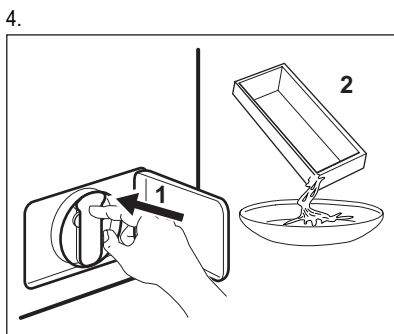
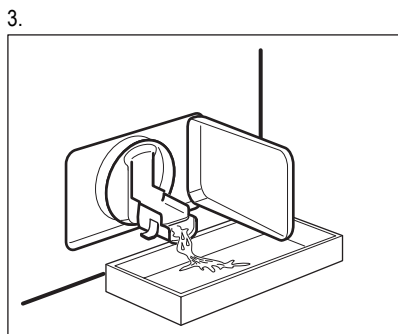

11.7 Čišćenje filtra crijeva za dovod vode i filtra ventila

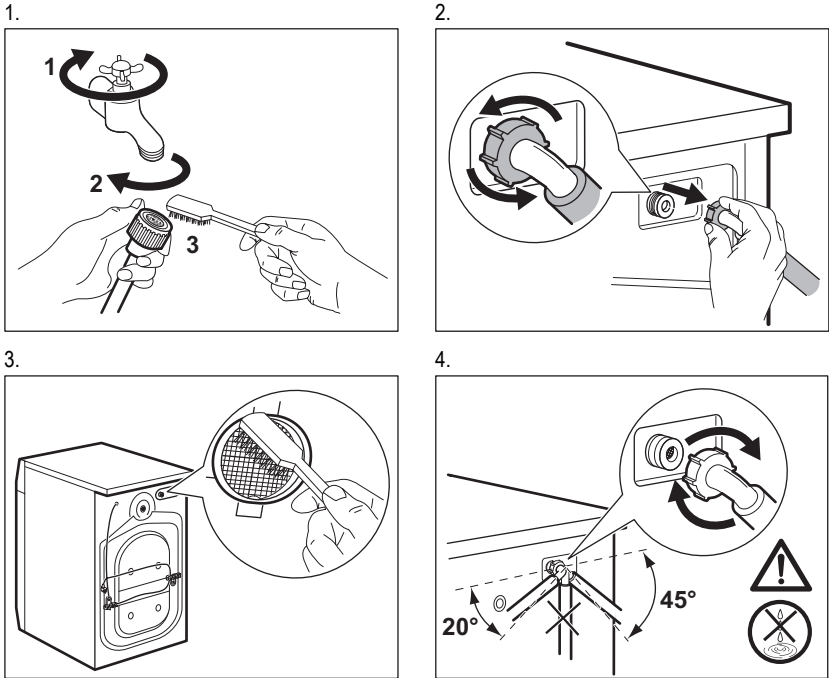

11.8 Izbacivanje vode u nuždi

Zbog kvara uređaj ne može izbaciti vodu. Ako se to dogodi, obavite korake (1) do (9) iz odjeljka "Čišćenje odvodnog filtra".

Po potrebi očistite pumpu.

Kada ispuštate vodu primjenjivanjem postupka za hitno ispuštanje vode, morate aktivirati sustav za izbacivanje vode:

1. Ulijte 2 litre u odjeljak za glavno pranje u spremniku za deterđent.
2. Pokrenite program za izbacivanje vode.

11.9 Zaštita od zamrzavanja

Ako se uređaj postavi u području u kojem temperatura može pasti ispod 0°, ispraznite preostalu vodu iz crijeva za dovod vode i pumpe za izbacivanje vode.

1. Utikač izvucite iz utičnice električne mreže.
2. Zatvorite slavinu.
3. Skinite crijevo za dovod vode.
4. Oba kraja crijeva za dovod vode stavite u posudu i pustite da voda isteče iz crijeva.
5. Ispraznite odvodnu pumpu. Pogledajte postupak za izbacivanje vode u nuždi.
6. Kad se odvodna pumpa isprazni, ponovno postavite crijevo za dovod vode.



UPOZORENJE

Prije ponovne upotrebe uređaja provjerite je li temperatura u prostoriji viša od 0 °C.

Proizvođač ne odgovara za štete uzrokovane niskim temperaturama.

12. RJEŠAVANJE PROBLEMA

Uređaj se ne pokreće ili se zaustavlja tijekom rada.

Najprije pokušajte pronaći rješenje problema (pogledajte tablicu). Ako ne možete pronaći rješenje problem, kontaktirajte servisni centar.

Uz neke se probleme oglašava zvučni signal i zaslon prikazuje šifru alarma:

- **E10** - Uređaj se ne puni vodom.

- **E20** - Uređaj ne izbacuje vodu.
- **E40** - Vrata uređaja su otvorena ili nisu ispravno zatvorena. Provjerite vrata!
- **E90** - Napajanje je nestabilno. Pričekajte dok se napajanje ne stabilizira.



UPOZORENJE

Prije kontrole isključite uređaj.

Problem	Moguće rješenje
Program ne započinje s radom.	Provjerite je li kabel glavnog napajanja uključen u utičnicu.
	Provjerite jesu li vrata uređaja zatvorena.
	Provjerite da u kutiji s osiguračima nema oštećenog osigurača.
	Provjerite je li pritisnuta tipka Start/Pauza.
	Ako je postavljena odgoda početka, poništite postavku ili pričekajte završetak odbrojavanja.
	Isključite funkciju sigurnosne blokade za djecu ako je uključena.
Uređaj se ne puni vodom.	Provjerite je li slavina otvorena.
	Provjerite da tlak dovoda vode nije prenizak. Ovu informaciju potražite kod lokalnog distributera vode.
	Provjerite da slavina nije začepljena.
	Provjerite da filter crijeva za dovod i filter ventila nisu začepljeni. Pogledajte poglavlje "Čišćenje i održavanje".
	Provjerite da dovodno crijevo nije prignječeno ili savijeno.
	Provjerite je li priključak crijeva za dovod vode pravilno izveden.
Uređaj ne izbacuje vodu.	Provjerite da sifon nije začepljen.
	Provjerite da odvodno crijevo nije prignječeno ili savijeno.
	Provjerite da odvodni filter nije začepljen. Po potrebi očistite filter. Pogledajte poglavlje "Čišćenje i održavanje".
	Provjerite je li priključak crijeva za odvod vode pravilno izveden.
	Postavite program za izbacivanje vode ako ste postavili program bez faze izbacivanja vode.
	Postavite program za izbacivanje vode ako ste odabrali jednu od opcija koja završava s vodom u bubnju.
Faza centrifugiranja ne radi ili ciklus pranja traje dulje od uobičajenog.	Postavite program s fazom centrifugiranja.
	Provjerite da odvodni filter nije začepljen. Po potrebi očistite filter. Pogledajte poglavlje "Čišćenje i održavanje".

Problem	Moguće rješenje
	Ručno rasporedite predmete u bubnju i ponovno pokrenite fazu centrifugiranja. Ovaj problem može biti prouzročen problemima s uravnoteženjem.
Voda curi po podu.	Provjerite jesu li spojevi crijeva za vodu zategnuti i da nema curenja vode.
	Provjerite da crijevo za odvod vode nije oštećeno.
	Provjerite upotrebljavate li odgovarajuću vrstu i ispravnu količinu deterdženta.
Vrata uređaja se ne mogu otvoriti.	Provjerite je li program pranja završen.
	Postavite program izbacivanja vode ili centrifuge ako u bubnju ima vode.
Uređaj proizvodi neobičan zvuk.	Provjerite je li uređaj ispravno niveliran. Pogledajte poglavlje "Postavljanje".
	Provjerite jesu li skinuti pakiranje i/ili transportni vijci. Pogledajte poglavlje "Postavljanje".
	Dodajte još rublja u bubanj. Stavili ste premalo rublja.
Uređaj se puni vodom i potom odmah izbacuje vodu.	Provjerite nalazi li se crijevo za odvod vode u ispravnom položaju. Crijevo je možda prenisko postavljeno.
Ciklus traje kraće nego što je prikazano.	Uređaj izračunava novo vrijeme ovisno o punjenju. Pogledajte poglavlje "Potrošnja".
Ciklus traje dulje nego što je prikazano.	Neravnomjerno punjenje produljuje trajanje. Ovo je uobičajeno ponašanje uređaja.
Rezultati pranja nisu zadovoljavajući.	Povećajte količinu deterdženta ili koristite neku drugu marku.
	Prije pranja upotrijebite poseban proizvod za uklanjanje tvrdokornih mrlja.
	Provjerite jeste li odabrali ispravnu temperaturu.
	Smanjite količinu rublja.

Nakon provjere, uključite uređaj. Program se nastavlja iz točke u kojoj je prekinut.
Ako i dalje dolazi do kvara, kontaktirajte servis.

Ako se na zaslonu prikazuju drugi kodovi alarma. Uključite i isključite uređaj. Ako se problem nastavlja, kontaktirajte servis.

13. TEHNIČKI PODACI

Dimenzije	Širina / Visina / Dubina	600 / 850 / 522 mm
	Ukupna dubina	540 mm

Spajanje na električnu mrežu:	Napon	230 V
	Ukupna snaga	2200 W
	Osigurač	10 A
	Frekvencija	50 Hz
Razina zaštite protiv ulaska krutih čestica i vlage osigurana je zaštitnim poklopcem, osim na mjestima gdje niskona-ponska oprema nema zaštitu od vlage		IPX4
Tlak dovoda vode	Minimalno	0,5 bar (0,05 MPa)
	Maksimalno	8 bar (0,8 MPa)
Dovod vode ¹⁾		Hladna voda
Maksimalna količina rublja	Pamuk	7 kg
Brzina centrifuge	Maksimalno	1200 o/min (EWF31276EW)
		1400 o/min (EWF31076EW)

¹⁾ Crijevo za dovod vode spojite na slavinu s navojem 3/4".

14. BRIGA ZA OKOLIŠ

Reciklirajte materijale sa simbolom .

Ambalažu za recikliranje odložite u prikladne spremnike.

Pomozite u zaštiti okoliša i ljudskog zdravlja, kao i u recikliranju otpada od električnih i

elektroničkih uređaja. Uređaje označene simbolom  ne bacajte zajedno s kućnim otpadom. Proizvod odnesite na lokalno reciklažno mjesto ili kontaktirajte nadležnu službu.

TARTALOMJEGYZÉK

1. BIZTONSÁGI INFORMÁCIÓK	24
2. BIZTONSÁGI ELŐÍRÁSOK	25
3. TERMÉKLEÍRÁS	26
4. KEZELŐPANEL	27
5. PROGRAMOK	28
6. FOGYASZTÁSI ÉRTÉKEK	30
7. KIEGÉSZÍTŐ FUNKCIÓK	31
8. AZ ELSŐ HASZNÁLAT ELŐTT	32
9. NAPI HASZNÁLAT	33
10. HASZNOS TANÁCSOK ÉS JAVASLATOK	36
11. ÁPOLÁS ÉS TISZTÍTÁS	37
12. HIBAELHÁRÍTÁS	41
13. MŰSZAKI INFORMÁCIÓK	43

GONDOLUNK ÖNRE

Köszönjük, hogy Electrolux terméket vásárolt. Ön olyan készülék tulajdonosa lett, mely mögött több évtizedes szakmai tapasztalat és innováció áll. Rendkívüli tudását és stílusos megjelenését az Ön igényei ihlették. Valahányszor csak használja, biztos lehet abban, hogy a benne foglalt tudás a siker garanciája.

Köszöntjük az Electrolux világában.

Látogassa meg a weboldalunkat:



Kezelési tanácsok, kiadványok, hibaelhárító, szerviz információk:
www.electrolux.com



További előnyökért regisztrálja készülékét:
www.electrolux.com/productregistration



Kiegészítők, segédanyagok és eredeti alkatrészek vásárlása a készülékhez:
www.electrolux.com/shop

VÁSÁRLÓI TÁMOGATÁS ÉS SZERVIZ

Kizárólag eredeti alkatrészek használatát javasoljuk.

Ha készülékével a szervizhez fordul, legyenek kéznél az alábbi adatok.

Ezek az információk az adattáblán olvashatók. Típus, Termékszám, Sorozatszám.



Figyelmeztetés - Biztonsági információk



Általános információk és tanácsok



Környezetvédelmi információk

A változtatások jogát fenntartjuk.

1. BIZTONSÁGI INFORMÁCIÓK

Az üzembe helyezés és használat előtt gondosan olvassa el a mellékelt útmutatót. A nem megfelelő üzembe helyezés vagy használat által okozott károkért nem vállal felelősséget a gyártó. További tájékozódás érdekében tartsa elérhető helyen az útmutatót.

1.1 Gyermek és fogyatékkal élő személyek biztonsága



VIGYÁZAT

Fulladás, sérülés vagy tartós rokkantság kockázata.

- A készüléket a gyermekek (csak 8 évnél idősebb) és csökkent fizikai, értelmi vagy mentális képességű, illetve megfelelő tapasztalatok és ismeretek híján lévő személyek csak felügyelettel, vagy a készülék biztonságos használatára vonatkozó megfelelő tájékoztatás esetén használhatják.
- Ne hagyja, hogy gyermekek játsszanak a készülékkel.
- Minden csomagolóanyagot tartson távol a gyermekektől.
- Minden mosószert tartson távol a gyermekektől.
- A gyermekeket és kedvenc háziállatokat tartsa távol a készüléktől, amikor az ajtaja nyitva van.
- Ha rendelkezik gyermekbiztonsági zárral a készülék, akkor célszerű azt bekapcsolni.
- Gyermekek felügyelet nélkül nem végezhetnek tisztítási vagy karbantartási tevékenységet.

1.2 Általános biztonság

- Karbantartás előtt kapcsolja ki a készüléket, és húzza ki a hálózati csatlakozódugót a csatlakozóaljzatból.
- Ne változtassa meg a készülék műszaki jellemzőit.
- Soha ne lépje túl a megengedett legnagyobb töltetet, mely 7 kg tömegű lehet (lásd a „Programtáblázat” című fejezetet).
- Ha a hálózati kábel megsérül, azt a gyártónak vagy a gyártó szerelőjének vagy más hasonlóan képzett személynek ki kell cserélnie, nehogy veszélyhelyzet álljon elő.

- Az üzemi víznyomás (minimum és maximum) értékének 0,5 bar (0,05 MPa) és 8 bar (0,8 MPa) között kell lennie
- Ügyeljen arra, hogy a készülék alsó részén levő szellőzőnyílásokat (ha vannak) a készülék alatti szőnyeg ne zárja el.
- A készülék vízvezetékrendszerre történő csatlakoztatásához használja a mellékelt, új tömlőkészletet. Régi tömlőkészlet nem használható fel újra.

2. BIZTONSÁGI ELŐÍRÁSOK

2.1 Üzembe helyezés

- Távolítsa el az összes csomagolást és a szállítási rögzítőcsavarokat.
- Őrizze meg a szállítási rögzítőcsavarokat. Amikor ismét szállítani szeretné a készüléket, a dobját rögzítenie kell.
- Ne helyezzen üzembe, és ne is használjon sérült készüléket.
- Ne helyezze üzembe a készüléket olyan helyen, ahol a hőmérséklet 0 °C alatt van, vagy ahol ki van téve az időjárásnak.
- Tartsa be a készülékhez mellékelt üzembe helyezési útmutatóban foglaltakat.
- Ügyeljen arra, hogy a készülék üzemeltetésének helyén a padló vízszintes, sík, stabil, hőálló és tiszta legyen.
- Ne helyezze üzembe a készüléket olyan helyen, ahol az ajtaját nem lehet teljesen kinyitni.
- Súlyos a készülék, ezért legyen körültekintő a mozgításakor. Mindig viseljen munkavédelmi kesztyűt.
- Gondoskodjon arról, hogy keringeni tudjon a levegő a készülék és a padló között.
- Úgy állítsa be a lábakat, hogy a készülék és a szőnyeg között rendelkezésre álljon a szükséges hely.

Elektromos csatlakoztatás



VIGYÁZAT

Tűz- és áramütésveszély.

- A készüléket kötelező földelni.
- Ellenőrizze, hogy az adattáblán szereplő elektromos adatok megfelelnek-e a háztartási

hálózati áram paramétereinek. Amennyiben nem, forduljon szakképzett villanyszerelőhöz.

- Mindig megfelelően felszerelt, áramütés ellen védett aljzatot használjon.
- Ne használjon hálózati elosztókat és hosszabító kábeleket.
- Ügyeljen a hálózati csatlakozódugó és a hálózati kábel épségére. Amennyiben a készülék hálózati vezetékét ki kell cserélni, a cserét saját szervizünknel végeztesse el.
- Csak az üzembe helyezés befejezése után csatlakoztassa a hálózati csatlakozódugót a hálózati csatlakozóaljzatba. Ügyeljen arra, hogy a hálózati dugasz üzembe helyezés után is könnyen elérhető legyen.
- A készülék csatlakozásának bontására, soha ne a hálózati kábelnél fogva húzza ki a csatlakozódugót. A kábelt mindig a csatlakozódugónál fogva húzza ki.
- Nedves kézzel ne érintse meg a hálózati kábelt és a csatlakozódugót.
- A készülék megfelel az EGK irányelveinek.

Vízvezetékrendszerre csatlakoztatás

- Ügyeljen arra, hogy ne okozzon sérülést a vízcsöveknek.
- A készülék vízvezetékrendszerre történő csatlakoztatásához használja a mellékelt, új tömlőkészletet. Régi tömlőkészlet nem használható fel újra.
- Mielőtt új vagy hosszabb idő óta nem használt csövekhez csatlakoztatja a készüléket, addig folyassa a vizet, amíg az teljesen ki nem tisztul.
- A készülék első használata előtt ellenőrizze, hogy nincs-e szivárgás.

2.2 Használat



VIGYÁZAT

Személyi sérülés, áramütés, tűz, égési sérülés vagy a készülék károsodásának veszélye áll fenn.

- A készüléket háztartási környezetben használja.
- Ne változtassa meg a készülék műszaki jellemzőit.
- Tartsa be a mosogatószer csomagolásán felüntetett utasításokat.
- Ne tegyen gyúlékony anyagot vagy gyúlékony anyaggal szennyezett tárgyat a készülékbe, annak közelébe, illetve annak tetejére.
- Ne érintse meg az ajtóüveget egy program működése során. Az üveg forró lehet.
- Ellenőrizze, hogy minden fémtárgyat eltávolított a ruhákból.
- Ne tegyen a készülék alá edényt azért, hogy az esetleg a készülékből szivárgó vizet összegyűjtse. A használatra javasolt felszerelésekkel kapcsolatban forduljon a márkaszervizhez.

2.3 Ápolás és tisztítás



VIGYÁZAT

Személyi sérülés vagy a készülék károsodásának veszélye áll fenn.

- Karbantartás előtt kapcsolja ki a készüléket, és húzza ki a hálózati csatlakozódugót a csatlakozóaljzattól.
- A készülék tisztításához ne használjon vízugarat vagy gőzt.
- A készüléket puha, nedves ruhával tisztítsa. Csak semleges tisztítószert használjon. Ne használjon sűrűlőszert, sűrűlőszivacsot, oldószert vagy fém tárgyat.

2.4 Ártalmatlanítás



VIGYÁZAT

Sérülés- vagy fulladásveszély.

- Bontsa a készülék hálózati csatlakozását.
- Vágja le a hálózati tápkábelt, és helyezze a hulladékba.
- Szerelje le az ajtókilincset, hogy megakadályozza gyermekek és kedvenc állatok készülékben rekedését.

3. TERMÉKLEÍRÁS

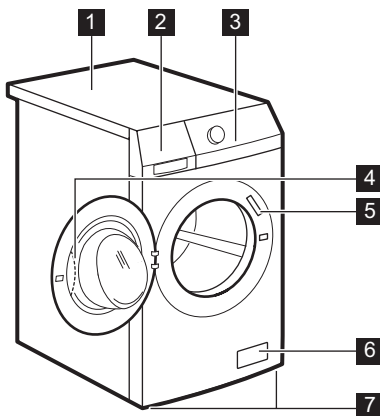

1 Munkafelület

- 2 Mosószer-adagoló
- 3 Kezelőpanel
- 4 Ajtófogantyú
- 5 Adattábla
- 6 Leeresztő szivattyú szűrője
- 7 Készülék szintbe állítására szolgáló lábak

3.1 Rögzítőlemez készlet (4055171146)

Beszerezhető a hivatalos márkakereskedőnél. Ha a készüléket talapzatra állítja, helyezze a rögzítőlemezek közé.

Olvassa el a készlethez adott használati utasítást.

4. KEZELŐPANEL

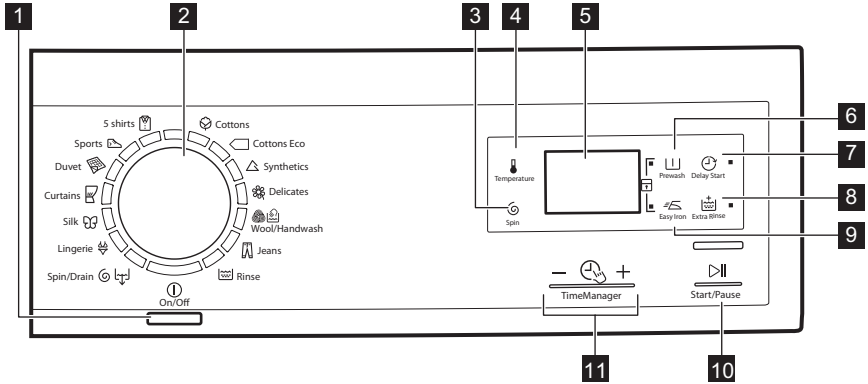

- | | |
|---|---|
| <p>1 Be/Ki gomb </p> <p>2 Programválasztó gomb</p> <p>3 Centrifugálás sebességét mérséklő érintőgomb </p> <p>4 Hőmérséklet érintőgomb </p> <p>5 Kijelző</p> <p>6 Előmosás érintőgomb </p> | <p>7 Késleltetett indítás érintőgomb </p> <p>8 Extra öblítés érintőgomb </p> <p>9 Vasaláskönnyítő érintőgomb </p> <p>10 Start/szünet érintőgomb </p> <p>11 Time Manager érintőgombok </p> |
|---|---|

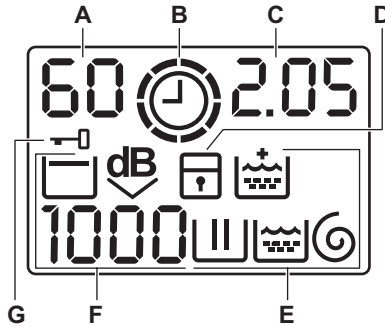

4.1 Kijelző



- | | |
|---|---|
| <p>A) Hőmérséklet terület:</p> <p> : Hőmérséklet-visszajelző</p> <p> : Hideg víz visszajelző</p> <p>B) : Time Manager visszajelző.</p> <p>C) Idő terület:</p> <p>- : a program időtartama</p> <p>- : késleltetett indítás</p> <p>- : riasztási kódok</p> | <p>- : hibaüzenet</p> <p>- : Program vége.</p> <p>D) : gyermekbiztonsági zár visszajelző.</p> <p>E) Mosási visszajelzők:</p> <p>- : mosási szakasz</p> <p>- : öblítési szakasz</p> <p>- : centrifugálási szakasz</p> <p>- : Extra öblítés állandó funkció.</p> |
|---|---|









F) Centrifugálás terület:

-  : Centrifugálási sebesség-visszajelző
- - - - : Nincs centrifugálás visszajelző

-  : Öblítőstop visszajelző
-  : Extra Csendes visszajelző.

G)  : Ajtó zárva visszajelző

5. PROGRAMOK

Program Hőmérséklet-tartomány	Töltet és szennyeződés típusa Maximális töltet, maximális centrifugálási sebesség
 Pamut 90 °C – Hideg	Fehér és színes pamut. Normál vagy enyhe szennyezettség. 7 kg, 1200 ford./perc (EWF31276EW), 1000 ford./perc (EWF31076EW)
 Pamut Eco ¹⁾ 60 °C – 40 °C	Fehér és színtartó pamut. Normál szennyezettség. 7 kg, 1200 ford./perc (EWF31276EW), 1000 ford./perc (EWF31076EW)
 Műszál 60 °C – Hideg	Műszálás vagy kevert szálás szövetek. Normál szennyezettség. 3 kg, 1200 ford./perc (EWF31276EW), 800 ford./perc (EWF31076EW)
 Kímélő mosás 40 °C – Hideg	Kényes textilía, pl. akril, viszkóz és poliészter. Normál szennyezettség. 3 kg, 1200 ford./perc (EWF31276EW), 800 ford./perc (EWF31076EW)
 Gyapjú / Kézi mosás 40 °C – Hideg	Gépben mosható gyapjúhoz, kézzel mosható gyapjúhoz és „kézzel mosható” jelzéssel ellátott kényes szövetekhez. 2 kg, 1200 ford./perc (EWF31276EW), 800 ford./perc (EWF31076EW)
 Farmer 60 °C – Hideg	Pamutvászon és jersey ruhanemű. Sötét színű ruhane-műhöz is. 3 kg, 1200 ford./perc (EWF31276EW), 800 ford./perc (EWF31076EW)
 Öblítés	A ruhanemű öblítéséhez és centrifugálásához. Minden ruhaanyaghoz. 7 kg, 1200 ford./perc (EWF31276EW), 1000 ford./perc (EWF31076EW)
 Centrifugálás/Szivattyúzás	A ruhanemű centrifugálásához és a víz dobból való leeresztéséhez. Minden ruhaanyaghoz. 7 kg, 1200 ford./perc (EWF31276EW), 1000 ford./perc (EWF31076EW)
 Fehémű 40 °C – Hideg	Speciális program nagyon kényes darabokhoz, például fehéreműkhöz, melltartókhoz és alsóneműkhöz stb. 1 kg, 800 fordulat/perc

Program								
	■	■	■			■		■
	■					■		
	■	■				■		
	■	■				■		

1) Amennyiben a Nincs centrifugálás lehetőséget választja, csak a szivattyúzás áll rendelkezésre.

6. FOGYASZTÁSI ÉRTÉKEK



A program kezdetekor a kijelzőn a program maximális töltethez tartozó időtartama jelenik meg.

A mosási fázis alatt a program időtartamát a készülék automatikusan számítja, és az érték nagymértékben csökkenhet, ha a töltet nagysága kisebb a maximálisan megengedett töltet értékénél (pl.: Gyapjú 60°C, maximális töltet: 7 kg; a program időtartama túllépi a 2 órát - valós töltet: 1 kg; a program időtartama nem éri el az 1 órát).

Amikor a készülék a valós időtartamot számítja, a kijelzőn egy pont villog.



A címkén szereplő adatok tájékoztató jellegűek. Az értékek különböző okok miatt változhatnak, pl. a ruhanemű jellege és mennyisége, a víz és a környezeti hőmérséklet függvényében.

Programok	Töltet (kg)	Energiafogyasztás (kWh)	Vízfogyasztás (liter)	Program hozzátétőleges időtartama (perc)	Fennmaradó nedvesség (%) ¹⁾
Pamut 60 °C	7	1.30	62	157	53 ²⁾ / 60 ³⁾
Pamut 40 °C	7	0.80	62	154	53 ²⁾ / 60 ³⁾
Műszál 40 °C	3	0.50	57	110	35 ²⁾ / 37 ³⁾
Kímélő 40 °C	3	0.53	50	100	35 ²⁾ / 37 ³⁾
Gyapjú 30 °C	2	0.25	45	56	30 ²⁾ / 32 ³⁾
Szabványos pamut program					
Szabványos pamut 60 °C	7	0.96	49	248	53 ²⁾ / 60 ³⁾
Szabványos pamut 60 °C	3.5	0.80	38	204	53 ²⁾ / 60 ³⁾
Szabványos pamut 40 °C	3.5	0.61	39	195	53 ²⁾ / 60 ³⁾
Kikapcsolt állapotban (W)			Bekapcsolva hagyva (W)		
0.48			0.48		

Programok	Töltet (kg)	Energiafogyasztás (kWh)	Vízfogyasztás (liter)	Program hozzávetőleges időtartama (perc)	Fennmaradó nedvesség (%) ¹⁾
A fenti táblázatban szereplő adatok megfelelnek az EU 1015/2010 számú tanácsi rendelkezésének, mely a 2009/125/EC számú irányelvet teljesíti.					

- 1) a centrifugálási fázis végén.
 2) model1 modellhez.
 3) EWF31076EW modellhez.

7. KIEGÉSZÍTŐ FUNKCIÓK

7.1 Hőmérséklet

Az alapértelmezett hőmérséklet módosításához válassza ezt a funkciót.

— — jelzőfény = hideg víz.

A kijelző a beállított hőmérsékletet mutatja.

7.2 Centrifugálás

Ezzel a funkcióval csökkenthető az alapértelmezett centrifugálási sebesség.

A kijelzőn a beállított sebesség jelzőfénye látható.

További centrifugálási funkciók:

Nincs centrifugálás

- Ezzel a funkcióval kikapcsolhatja az összes centrifugálási fázist.
- Kényes anyagok esetében alkalmazza.
- Egyes mosási programok esetén az öblítésket a gép nagyobb mennyiségű víz felhasználásával végzi.
- A kijelzőn a — — — jelzőfény jelenik meg.

Öblítőstop

- Ezzel a funkcióval megelőzheti a ruhanemű gyűrődését.
- A mosási program leáll, és a víz a dobban marad. A dob rendszeres időközönként forgást végez, hogy megakadályozza a ruhák gyűrődését.
- Zárva marad az ajtó. Az ajtó kinyitásához le kell a vizet engednie.
- A kijelzőn a  jelzőfény jelenik meg.



A víz leeresztéséhez olvassa el „Miután a program véget ért” című részt.

Extra Halk

- Ezzel a funkcióval kikapcsolhatja az összes centrifugálási fázist, és halk mosást végezhet.
- Egyes mosási programok esetén az öblítésket a gép nagyobb mennyiségű víz felhasználásával végzi.
- A mosási program leáll, és a víz a dobban marad. A dob rendszeres időközönként forgást végez, hogy megakadályozza a ruhák gyűrődését.
- Zárva marad az ajtó. Az ajtó kinyitásához le kell a vizet engednie.
- A kijelzőn a  jelzőfény jelenik meg.



A víz leeresztéséhez olvassa el „Miután a program véget ért” című részt.

7.3 Előmosás

Ezzel a funkcióval egy előmosási szakaszt adhat a mosási programhoz.

Erős szennyeződés esetén használja e funkciót. A funkció aktiválása növeli a program időtartamát.

A megfelelő visszajelző világítani kezd.

7.4 Késleltetett indítás

Ezzel a funkcióval a program kezdetét 30 perc és 20 óra közötti időtartammal késleltetheti.

A kijelzőn a funkcióhoz tartozó jelzőfény jelenik meg.

7.5 Extra öblítés



Ezzel a funkcióval további öblítési szakaszokat adhat a mosási programhoz.













Olyan személyek esetében használja ezt a funkciót, akik allergiások a mosószerekre, valamint olyan helyeken, ahol lágú a víz.
A megfelelő visszajelző világitani kezd.

7.6 Vasaláskönnyítő

A készülék gyengéd mosást és centrifugálást végez, hogy megakadályozza a ruhák gyűrődését. A készülék csökkenti a centrifugálási sebességet, több vizet használ, és a program időtartamát a ruhanemű típusához igazítja.
A megfelelő visszajelző világitani kezd.

7.7 Time Manager – +



Egy mosási program beállításakor a kijelzőn a program alapértelmezett időtartama látható. A program időtartamának csökkentéséhez vagy növeléséhez nyomja meg a  vagy  gombot. A Time Manager funkció csak a táblázatban található programoknál áll rendelkezésre.

Visszajelzők					
1) 	■	■			■
	■	■	■		■
	■	■	■	■	■
	■	■			■
	■2)	■2)	■		■2)
	■	■			■
3) 	■	■	■2)	■2)	■



- 1) Legrövidebb: a ruhanemű felfrissítése.
- 2) Program alapértelmezett időtartama.
- 3) Leghosszabb: A program időtartamának fokozatos növelése csökkenti az energiafogyasztást. Az optimalizált fűtési szakasz energiát takarít meg, és a hosszabb időtartam ugyanazt a mosási eredményt nyújtja (különösen normál szennyezettség esetén).

7.8 Gyerekzár

Ezzel a funkcióval megakadályozhatja a gyermekeket abban, hogy játsszanak a kezelőpanellel.



- A funkció **be/kikapcsolásához** egyidejűleg addig tartsa megnyomva a  és  gombot, amíg a  jelzőfény **világitani nem kezd/el nem alszik**.

Bekapcsolhatja a funkciót:

- Miután megnyomta a  gombot, a funkciógombok és a programválasztó gomb hatástalanná válnak.
- A  gomb megnyomása előtt: a készülék nem indítható.



7.9 Állandó extra öblítés

A funkció mindig egy további öblítést eredményez egy új program beállításakor.

- A funkció **be/kikapcsolásához** egyidejűleg addig tartsa megnyomva a  és  gombot, amíg a  jelzőfény **világitani nem kezd/el nem alszik**.

7.10 Hangjelzések

Hangjelzések hallhatóak, amikor:

- A program befejeződik.
 - A készülékben hiba lépett fel.
- A hangjelzések **ki-/bekapcsolására**, egyidejűleg 6 másodpercre nyomja meg a  és a  gombot.



Ha kikapcsolja a hangjelzéseket, azok csak akkor működnek, amikor a készülék működésében hiba lép fel.

8. AZ ELSŐ HASZNÁLAT ELŐTT

1. Öntsön 2 liter vizet a mosószert-adagoló mosási rekeszébe. Ez aktiválja a leeresztő rendszert.
2. Öntsön egy kevés mosószert a mosószert-adagoló mosási rekeszébe.

3. Állítsa be és ruhák nélkül indítson el egy pamut mosására szolgáló programot a legma-

gasabb hőmérsékleten. Ez minden szenyeződést eltávolít a dobból és a tartályból.

9. NAPI HASZNÁLAT

9.1 A mosnivaló betöltése

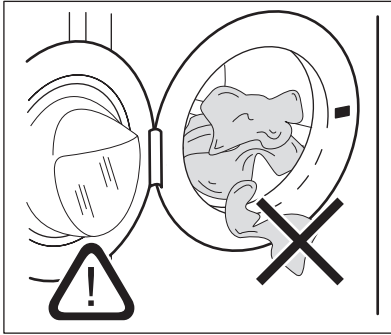

1. Nyissa ki a készülék ajtaját.
2. Helyezze a mosandó darabokat egyenként a dobba. Rázza meg a mosandó darabokat, mielőtt a készülékbe helyezi őket. Ügyeljen arra, hogy ne tegyen túl sok mosandó holmit a dobba.
3. Csukja be az ajtót.



FIGYELEM

Győződjön meg arról, hogy az ajtó és a vízzáró szigetelés közé nem szorult-e be ruha. Ellenkező esetben mosás közben víz szivároghat ki, vagy tönkremehet a ruha.

9.2 Mosószerek és adalékok használata

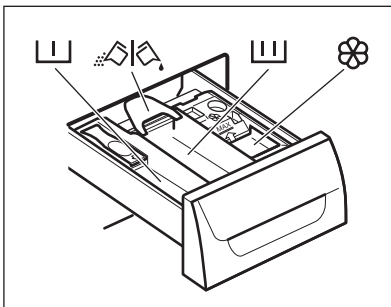

- Mérje ki a mosó- és az öblítőszer.
- Gondosan zárja be a mosószert-adagolót.



Előmosási szakasz mosószert-adagolója.



Mosási szakasz mosószert-adagolója.



Rekesz a folyékony adalékok (öblítőszer, keményítő) számára.



A por állagú vagy folyékony mosószert kiválasztására szolgáló terelőlap.

Folyékony mosószer vagy mosópor esetén

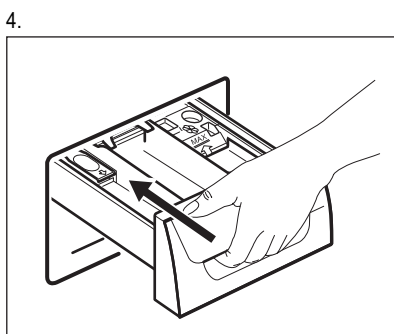
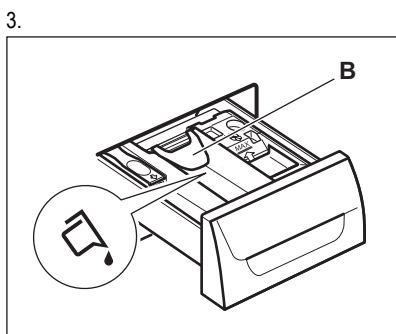
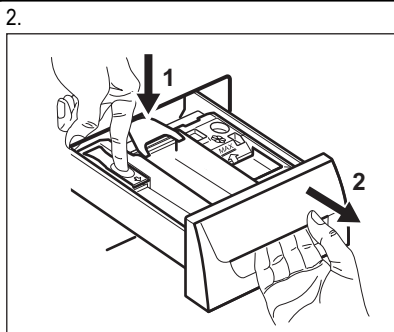
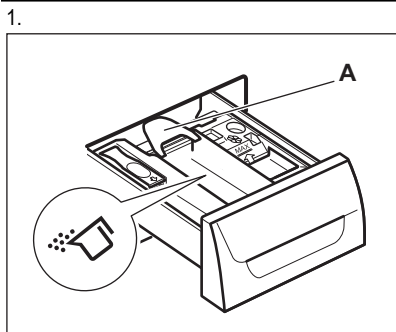

- (A) pozíció mosópor esetén (gyári beállítás).
- (B) pozíció folyékony mosószer esetén.



Folyékony mosószer használatakor:

- Ne használjon kocsonyás állagú vagy sűrű folyékony mosószereket.
- Ne helyezzen a készülékbe a maximális szintjelzésnél nagyobb mennyiségű folyékony mosószert.
- Ne állítson be előmosási szakaszt.
- Ne állítsa be a késleltetett indítás funkciót.

9.3 A készülék elindítása

Nyomja meg a On/Off gombot a készülék be- vagy kikapcsolásához. Hang hallatszik a készülék bekapcsolásakor.

9.4 Program kiválasztása

1. Fordítsa el a programválasztó gombot a kívánt program beállításához:
 - A megfelelő program jelzőfénye felgyulad.
 - A ▷||jelzőfény villog.



- A kijelzőn aTime Manager szintje, a program időtartama és a programszakaszok jelzőfényei láthatóak.
2. Szükség esetén módosítsa a hőmérsékletet, a centrifugálási sebességet, a ciklus időtartamát, vagy adjon hozzá további funkciókat. Ha elindít egy funkciót, annak jelzőfénye megjelenik.



Amennyiben valamit helytelenül állított be, a kijelzőn aErr üzenet jelenik meg.

9.5 Egy program késleltetett indítás nélküli indítása

Nyomja meg a ▷|| gombot.



- A  jelzőfény villogása megszűnik, és folyamatosan világítani kezd.
- A  jelzőfény villogni kezd a kijelzőn.
- A program elindul, az ajtó reteszeltődik, és a kijelzőn a  jelzőfény jelenik meg.
- A leeresztő szivattyú egy rövid időre bekapcsolhat, amikor a készülék vizet tölt be.



A program kezdete után körülbelül 15 perccel:

- A készülék automatikusan állítja be a program időtartamát a ruhatöltetnek megfelelően.
- A kijelző az új értéket mutatja.





9.6 Egy program késleltetett indítással való indítása

- Annyiszor nyomja meg a  gombot, amíg a kijelzőn a beállítandó késleltetési idő meg nem jelenik. A megfelelő visszajelző világítani kezd a kijelzőn.
- Nyomja meg a  gombot:
 - a készülék megkezdí a visszaszámlálást.
 - Amikor a visszaszámlálás befejeződt, automatikusan megkezdődik a mosóprogram végrehajtása.





A késleltetett indítás a  gomb megnyomása előtt módosítható vagy törölhető.

Késleltetett indítás törlése:

1. Nyomja meg a  gombot a készülék működésének szüneteltetéséhez.
2. Addig nyomja meg többször a  gombot, míg a  ' meg nem jelenik a kijelzőn.
Nyomja meg a  gombot ismét a program azonnali elindításához.

9.7 A program megszakítása és a funkciók módosítása

Csak néhány funkciót módosíthat a működése megkezdése előtt.

1. Nyomja meg a(z)  gombot. A jelzőfény villog.
2. Módosítsa a funkciót.
3. Nyomja meg ismét a  gombot. A program folytatódik.

9.8 Program törlése

1. A program törléséhez és a készülék kikapcsolásához nyomja meg a  gombot néhány másodpercig.
2. A készülék bekapcsolásához nyomja meg újra ugyanezt a gombot. Most új mosási programot állíthat be.



A készülék nem engedi ki a vizet.

9.9 Az ajtó kinyitása



A program vagy a késleltetett indítás működése közben a készülék ajtaja zárva van, és a kijelzőn a  jelzőfény látható.



FIGYELEM

Ha a hőmérséklet vagy dobban lévő víz szintje túl magas, nem nyithatja ki a készülék ajtaját.



A készülék ajtajának kinyitása, amikor a késleltetett indítás működik:

1. A  gomb megnyomásával szüneteltesse a készülék működését.
2. Várjon, amíg az ajtózár  jelzőfény kialszik.
3. Nyissa ki az ajtót.
4. Csukja be az ajtót, majd nyomja meg ismét a  gombot. A késleltetett indítás funkció folytatja a működést.

A készülék ajtajának kinyitása, amikor a program működik:

1. A készülék kikapcsolásához nyomja meg a  gombot néhány másodpercig.
2. Várjon néhány percet, majd óvatosan nyissa ki a készülék ajtaját.
3. Csukja be a készülék ajtaját.
4. Válassza ki ismét a kívánt programot.

9.10 Miután a program véget ért



- A készülék automatikusan leáll.
- Egy hangjelzés hallható (ha engedélyezve van).
- A kijelzőn világítani kezd a  jelzőfény.
- A  jelzőfény nem világít tovább.
- Eltűnik az ajtózár  szimbólum.
- Szedje ki a mosott holmit a dobból. Ellenőrizze, hogy a dob üres-e.

- Hagyja egy ideig nyitva az ajtót, hogy elkerülje a penész vagy kellemetlen szagok keletkezését.
- Zárja el a vízcsapot.
- A készülék kikapcsolásához nyomja meg a  gombot néhány másodpercig.

A mosási program véget ért, de még mindig víz van a dobben:

- Rendszeresen forog a dob, hogy megakadályozza a ruhák gyűrődését.
- Világít az ajtózár  jelzőfény. Zárva marad az ajtó.
- Az ajtó kinyitásához le kell a vizet engednie.

A víz leengedéséhez:

1. Szükség esetén csökkentse a centrifugálási sebességet. Ha beállítja a  – – – funkciót, a készülék csak szivattyúzást végez.
2. Nyomja meg a(z)  gombot. A készülék leereszti a vizet és centrifugál.
3. A program befejezése után kialszik az ajtózár  jelzőfény, és kinyithatja az ajtót.



4. A készülék kikapcsolásához nyomja meg a  gombot néhány másodpercig.



A készülék leereszti a vizet, és körülbelül 18 óra elteltével automatikusan centrifugál (kivéve gyapjú program estén).

9.11 AUTO Stand-by funkció

Az energiafogyasztás csökkentésére az AUTO Stand-by funkció automatikusan kikapcsolja a készüléket, ha:

- A  gomb megnyomása előtt 5 percen át nem használja a készüléket.
A készülék ismételt bekapcsolásához nyomja meg a  gombot.
- A mosási program befejezése után 5 perccel
A készülék ismételt bekapcsolásához nyomja meg a  gombot.

A kijelzőn a legutoljára beállított program befejezési ideje látható.

Forgassa el a programválasztó gombot egy új mosóprogram beállításához.

10. HASZNOS TANÁCSOK ÉS JAVASLATOK

10.1 A ruha töltet

- A következők szerint válogassa szét a ruhákat: fehér, színes, műszál, kényes és gyapjúruhák.
- Tartsa be a mosási útmutatásokat, melyek a ruhák kezelési címkéin találhatóak.
- Ne mosson együtt fehér és színes darabokat.
- Egyes színes darabok elszíneződhetnek az első mosásnál. Célszerű az első mosásnál külön mosni a darabokat.
- Gombolja be a párnahuzatokat, húzza össze a cipzárat, kapcsolja be a kapcsokat és pantentokat. Kösse össze az öveket.
- Üritse ki a zsebeket, és fordítsa ki a darabokat.
- Fordítsa ki a többrétegű anyagokat, gyapjút és festett ábrákkal ellátott darabokat.
- Távolítsa el a makacs szennyeződéseket.
- Különleges mosószerrel mossa az erősen szennyeződéseket.
- Legyen körültekintő a függönyök esetében. Vegye ki az akasztókat vagy tegye mosószákaiba vagy párnahuzatba a függönyöket.

- Ne mossa következőket a készülékben:
 - Szegetlen vagy vágásokkal ellátott ruhák
 - Merevített melltartók.
 - Használjon mosószákat kis darabok mosására.
- Centrifugálási fázisban egyensúlyi problémákat okozhat egy nagyon kicsi darab. Ilyen esetben kézzel rendezze el a tartályban a darabokat, majd indítsa újra a centrifugálási fázist.

10.2 Makacs szennyeződések

Egyes szennyeződések esetében nem elegendő a víz és a mosószer.

Célszerű az ilyen szennyeződéseket a darab készülékbe tétele előtt eltávolítani.

Különleges folteltávolítók állnak rendelkezésre. Azt a különleges folteltávolítót használja, mely megfelel a folt és az anyag jellegének.

10.3 Mosószeres és adalékanyagok

- Csak mosógépek számára készült mosószereseket és adalékokat használjon.
- Ne keverje a különböző fajtájú mosószereseket.
- A környezet védelme érdekében ne használjon a szükségesnél több mosószeret.
- Mindig tartsa be a mosószer termékek csomagolásán található útmutatásokat.
- Az anyag fajtájának és színének, a program hőmérsékletének és a szennyezettség mértékének megfelelő termékeket használja.
- Ha a készüléke nem rendelkezik terelőlapos mosószer-adagolóval, akkor adagológolyóba öntse a folyékony mosószereseket.

10.4 Környezetvédelmi tanácsok

- Előmosási fázis nélkül tegye be a normál szennyezettségű ruhákat mosáshoz.

- Mindig maximális ruhatöltettel indítson egy mosóprogramot.
- Szükség esetén használjon feltöltésvitót, amikor alacsony hőmérsékletű programot állít be.
- Megfelelő mennyiségű mosószer használatához ellenőrizze háztartási vízhálózatában lévő víz keménységét.

10.5 Vízkeménység

Ha nagy vagy közepes a vízkeménység a körzetében, akkor célszerű vízlágyítót használni a mosógépekben. Olyan körzetekben, ahol alacsony a vízkeménység nem szüksége vízlágyító használata.

A körzetében lévő vízkeménység megérdeklődéséhez a helyi vízellátó vállalathoz forduljon.

Megfelelő mennyiségű vízlágyítót alkalmazzon. Mindig tartsa be a termék csomagolásán található útmutatásokat.

11. ÁPOLÁS ÉS TISZTÍTÁS



VIGYÁZAT

A karbantartás megkezdése előtt húzza ki a hálózati dugaszt a fali aljzatból.

11.1 Külső tisztítás

Csak szappannal és meleg vízzel tisztítsa a készüléket. Hagyjon minden felületet megszáradni.



FIGYELEM

Ne használjon alkoholt, oldószereseket vagy vegyszereket.

11.2 Vízkőtelenítés

Ha nagy vagy közepes a vízkeménység a körzetében, akkor célszerű vízlágyítót használni a mosógépekben.

Rendszeresen ellenőrizze a dobot, hogy megakadályozza vízkő- és rozsdarészecskék képződését.

Csak mosógéphez való termékeket használjon a rozsdarészecskék eltávolítására. Ezt a ruhamosástól külön végezze.



Mindig tartsa be a termék csomagolásán található útmutatásokat.

11.3 Karbantartási mosás

Az alacsony hőmérsékletű programok használata esetén előfordulhat, hogy mosószer marad a dobben. Rendszeresen végezzen karbantartási mosást. Ezt a következőképp végezze:

- Szedje ki a ruhaneműt a dobból.
- Egy kevés mosószerrel, maximális hőmérsékleten, pamut mosására szolgáló, rövid programot használjon.

11.4 Az ajtó tömítése

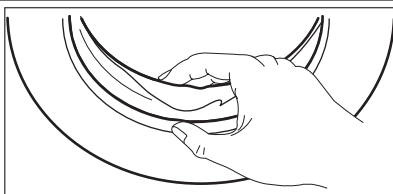

Rendszeresen ellenőrizze a tömítést, és minden idegen tárgyat távolítson el a belső részéről.

11.5 A mosószer-adagoló tisztítása

1.

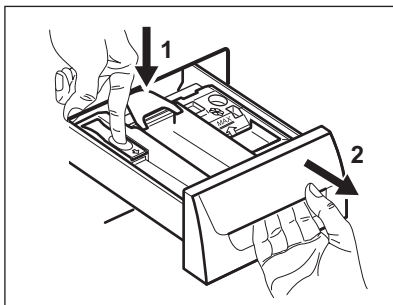

2.

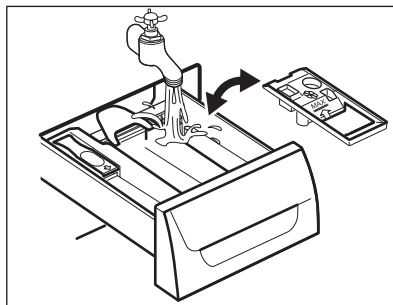

3.

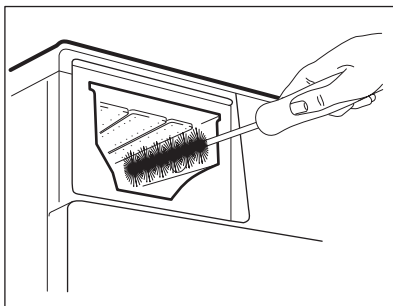

4.

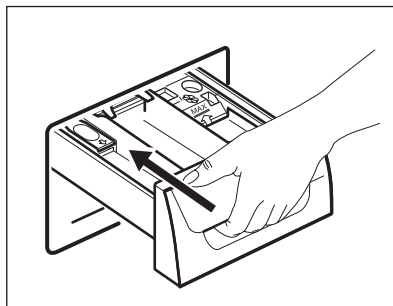

11.6 A lefolyószűrő tisztítása



VIGYÁZAT

Ne tisztítsa a kifolyócső szűrőt, ha forró a készülékben lévő víz.

1.

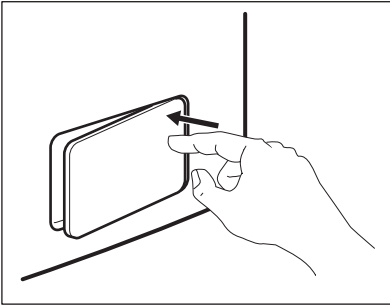

2.

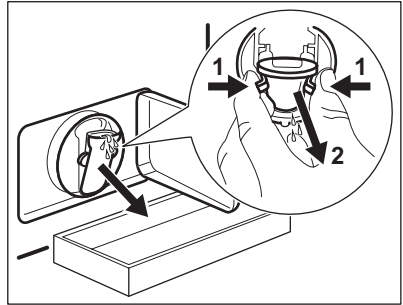

3.

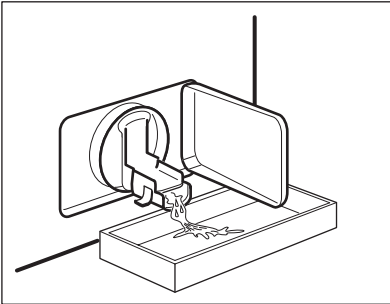

4.

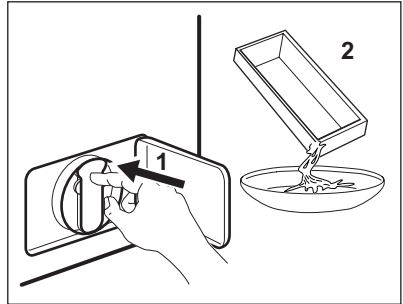

5.

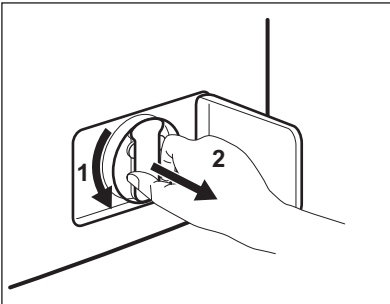

6.

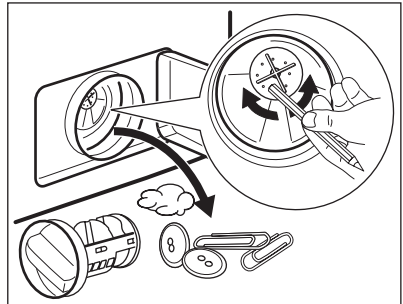

7.

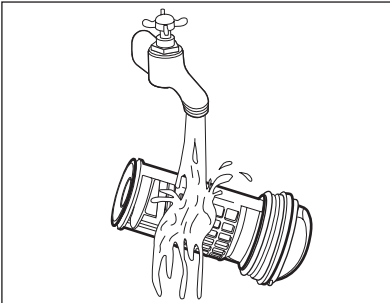

8.

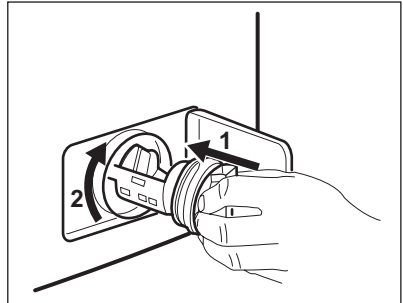

9.

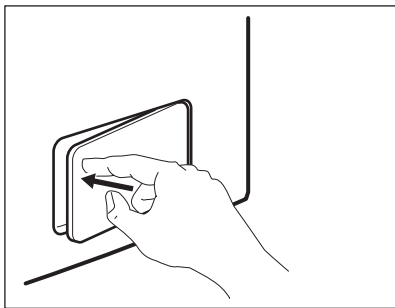

11.7 A befolyócső és a szelepszűrő tisztítása

1.

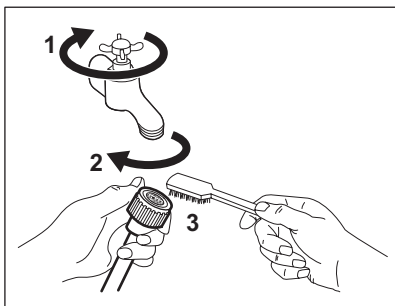

2.

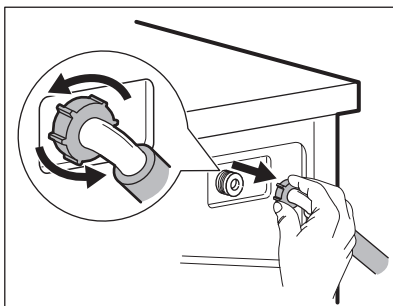

3.

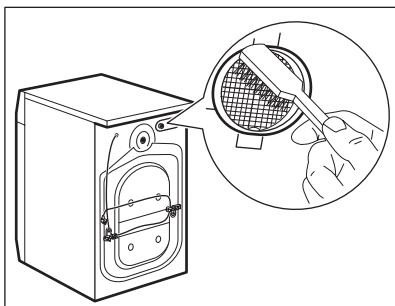

4.

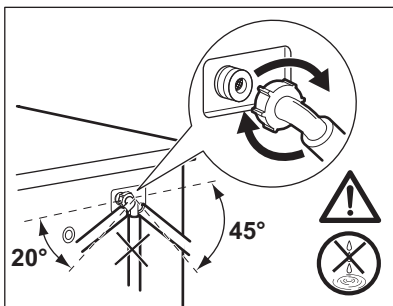

11.8 Vészleeresztés

Hibás működés miatt a készülék nem tudja a vizet leeresztelni.

Ha ez történik, akkor végezze el „A lefolyószűrő tisztítása” című rész 1 – 9 lépéseiben leírtakat. Szükség esetén tisztítsa meg a szivattyút.

Amikor vészleeresztési eljárással engedje le a vizet, akkor ismét be kell kapcsolnia a leeresztő-rendszert:

1. Öntsön 2 liter vizet a mosószer-adagoló fő-mosási rekeszébe.

2. A víz leeresztéséhez indítsa el a programot.

11.9 Fagyveszély

Ha olyan helyen van a készülék elhelyezve, ahol 0 °C alatt lehet a hőmérséklet, akkor engedje ki a megmaradt vizet a befolyócsőből és a leeresztő szivattyúból.

1. Húzza ki a hálózati csatlakozódugót a konnektorból.
2. Zárja el a vízcsapot.

3. Szerelje le a befolyócsövet.
4. Tegye a befolyócső két végét egy tartályba, és hagyja a csőből kifolyni a vizet.
5. Ürítse ki a leeresztő szivattyút. Tekintse át a vízleeresztési eljárást.
6. Amikor üres a vízszivattyú, akkor szerelje ismét vissza a befolyócsövet.



VIGYÁZAT

Ellenőrizze, hogy a magasabb-e 0 °C-nál a hőmérséklet, mielőtt ismét használja a készüléket.

A gyártó nem felelős az alacsony hőmérsékletek miatt keletkező károkért.

12. HIBAELEHÁRÍTÁS

A készülék nem indul el, vagy működés közben leáll.

Először próbálja meg kiküszöbölni a problémát (lásd a táblázatot). Ha nem sikerül, forduljon szakszervizhez.

Egyes problémák esetén hangjelzések hallhatóak, és riasztási kód jelenik meg a kijelzőn:

- **E10** - A készülék nem tölt be vizet.
- **E20** - A készülék nem ereszt le a vizet.

- **E40** - Nem megfelelően nyílik vagy záródik a készülék ajtaja. Kérjük, ellenőrizze az ajtót.
- **E90** - A hálózati feszültség ingadozik. Várja meg, hogy a feszültség ingadozás megszűnjön.



VIGYÁZAT

Mielőtt ellenőrné, kapcsolja ki a készüléket.

Jelenség	Lehetséges megoldás
A program nem indul el.	Ügyeljen arra, hogy a villásdugó be legyen dugva a konnektorba. Ellenőrizze, hogy a készülék ajtaja be van-e csukva. Ellenőrizze, hogy nem olvadt-e le valamelyik biztosíték a biztosítékdobozban. Ellenőrizze, hogy megnyomta-e a Start/Szünet gombot.
	Ha késleltetett indítás van beállítva, törölje azt, vagy várja meg a visszaszámlálás befejeződését.
	Kapcsolja ki a Gyerekzár funkciót, ha az be van kapcsolva.
A készülék nem tölt be vizet.	Ellenőrizze, hogy a nyitva van-e a vízcsap. Ellenőrizze, hogy a hálózati víznyomás nagysága nem túl alacsony-e. Ezzel kapcsolatban kérjen tájékoztatást a helyi vízműtől. Ellenőrizze, hogy a vízcsap nincs-e eltömődve.
	Ellenőrizze, hogy a vízbefolyó-tömlőben és a szelepből található szűrők egyike nincs-e eltömődve. Nézze meg az „Ápolás és tisztítás” című részt.
	Ellenőrizze, hogy a vízbefolyó-tömlő nincs-e megcsavarodva vagy megtörve.
	Ellenőrizze, hogy megfelelő-e a vízbefolyó-tömlő csatlakoztatása.
A készülék nem engedi ki a vizet.	Ellenőrizze, hogy a szifon nincs-e eltömődve. Ellenőrizze, hogy a vízleeresztő-tömlő nincs-e megcsavarodva vagy megtörve.

Jelenség	Lehetséges megoldás
	Ellenőrizze, hogy a lefolyószűrő nincs-e eltömődve. Szükség esetén tisztítsa meg a szűrőt. Nézze meg az „Ápolás és tisztítás” részt.
	Ellenőrizze, hogy megfelelő-e a leeresztő tömlő csatlakoztatása.
	Állítsa be a szivattyúzás programot, ha szivattyúzás nélküli programot állított be.
	Állítsa be a szivattyúzás programot, ha olyan funkciót állított be, melynek végén a víz a dobban marad.
A centrifugálási szakasz nem működik, vagy a mosási ciklus szokatlanul sokáig tart.	Állítsa be a centrifugálási programot.
	Ellenőrizze, hogy a lefolyószűrő nincs-e eltömődve. Szükség esetén tisztítsa meg a szűrőt. Nézze meg az „Ápolás és tisztítás” részt.
	Ilyen esetben kézzel rendezze el a dobban a darabokat, majd indítsa újra a centrifugálási szakaszt. Ezt a jelenséget kiegyensúlyozási hiba is kiválthatja.
Víz van a padlón.	Ellenőrizze, hogy a vízcsövek vízcsatlakozásai szorosan meg vannak-e húzva, és nincs-e vízszivárgás.
	Ellenőrizze, hogy nincsenek-e sérülések a kifolyócsövön.
	Ellenőrizze, hogy a megfelelő minőségű és mennyiségű mosószert használja-e.
Nem lehet kinyitni a készülék ajtaját.	Ellenőrizze, hogy a mosási program befejeződött-e.
	Állítsa be a szivattyúzás vagy centrifugálás programot, ha víz van a dobban.
A készülékből szokatlan zajok hallatszanak.	Ellenőrizze, hogy megfelelő-e a készülék vízszintezése. Olvassa el az „Üzembe helyezés” című részt.
	Ellenőrizze, hogy eltávolította-e a csomagolást és/vagy a szállítási rögzítőcsavarokat. Olvassa el az „Üzembe helyezés” című részt.
	Tegyen több ruhát a dobba. Lehetséges, hogy a töltet túl kicsi.
A készülék megtelik vízzel, majd azonnal leereszti azt.	Ellenőrizze, hogy megfelelő helyzetben van-e a kifolyócső. Lehetséges, hogy kifolyócső túl alacsonyan helyezkedik el.
A ciklus rövidebb, mint a kijelzett idő.	A készülék a töltet súlya alapján kiszámítja az új mosási időt. Lásd a Fogyasztási értékek című fejezetet.
A ciklus hosszabb, mint a kijelzett idő.	A kiegyensúlyozatlan ruhatöltet megnöveli az időtartamot. Ez a készülék normális visekedése.
Nem kielégítő a mosás eredménye.	Növelje a mosószert mennyiségét, vagy használjon másikat.
	A ruhák mosása előtt használjon speciális tisztítószereket a macacszenyeződések eltávolítására.

Jelenség	Lehetséges megoldás
	Ellenőrizze, hogy megfelelő hőmérsékletet állított-e be.
	Csökkentse a töltetet.

Ellenőrzés után kapcsolja be a készüléket. A program a megszakítási ponttól folytatódik.
Ha a probléma ismét jelentkezik, akkor forduljon a márkaszervizhez.



Ha a kijelző a fentiekől eltérő riasztási kódot mutat. Kapcsolja ki majd be a készüléket. Ha a probléma továbbra is fennáll, akkor forduljon a márkaszervizhez.

13. MŰSZAKI INFORMÁCIÓK

Méretek	Szélesség / magasság / mélység	600 / 850 / 522 mm
	Teljes mélység	540 mm
Elektromos csatlakoztatás:	Feszültség	230 V
	Összteljesítmény	2200 W
	Biztosíték	10 A
	Frekvencia	50 Hz
A szilárd részecskék és nedvesség bejutása elleni védelmet a védőburkolat biztosítja, kivéve ahol az alacsony feszültségű részeket nem védi ez burkolat		IPX4
Hálózati víznyomás	Minimum	0,5 bar (0,05 MPa)
	Maximum	8 bar (0,8 MPa)
Vízellátás ¹⁾		Hideg víz
Maximális töltet	Pamut	7 kg
Centrifugálási sebesség	Maximum	1200 ford./perc (EWF31276EW)
		1400 ford./perc (EWF31076EW)

¹⁾ Csatlakoztassa a vízbefolyó-tömlőt egy 3/4"-os csavarmentes csaphoz.

14. KÖRNYEZETVÉDELMI TUDNIVALÓK

A következő jelzéssel ellátott anyagokat hasznosítsa újra: . Újrahasznosításhoz tegye a megfelelő konténerekbe a csomagolást. Járuljon hozzá környezetünk és egészségünk védelméhez, és hasznosítsa újra az elektromos és elektronikus hulladékot. A  tiltó

szimbólummal ellátott készüléket ne dobja a háztartási hulladék közé. Juttassa el a készüléket a helyi újrahasznosító telepre, vagy lépjen kapcsolatba a hulladékkezelésért felelős hivatallal.

CUPRINS

1. INFORMAȚII PRIVIND SIGURANȚA	45
2. INSTRUCȚIUNI PRIVIND SIGURANȚA	46
3. DESCRIEREA PRODUSULUI	47
4. PANOUL DE COMANDĂ	48
5. PROGRAME	49
6. VALORI DE CONSUM	51
7. OPȚIUNI	52
8. ÎNAINTE DE PRIMA UTILIZARE	53
9. UTILIZAREA ZILNICĂ	54
10. INFORMAȚII ȘI SFATURI	57
11. ÎNGRIJIREA ȘI CURĂȚAREA	58
12. DEPANARE	62
13. INFORMAȚII TEHNICE	64

NE GÂNDIM LA DUMNEAVOASTRĂ

Vă mulțumim că ați achiziționat un aparat Electrolux. Ați ales un produs care include decenii de experiență profesională și de inovație. Ingenios și stilat, a fost conceput special pentru dumneavoastră. Pentru ca oricând îl utilizați puteți fi sigur de aceleași rezultate extraordinare.

Bine ați venit la Electrolux.

Vizitați website-ul la:



Aici găsiți sfaturi privind utilizarea, broșuri, informații care vă ajută la rezolvarea unor probleme apărute și informații despre service:

www.electrolux.com



Înregistrați-vă produsul pentru a beneficia de servicii mai bune:

www.electrolux.com/productregistration



Cumpărați accesorii, consumabile și piese de schimb originale pentru aparatul dvs.:

www.electrolux.com/shop

SERVICIUL DE RELAȚII CU CLIEȚII ȘI SERVICE

Vă recomandăm utilizarea pieselor de schimb originale.

Atunci când contactați unitatea de Service, asigurați-vă că aveți disponibile următoarele informații.

Informațiile pot fi găsite pe plăcuța cu datele tehnice. Model, PNC, Număr de serie.



Avertisment / Atenție-Informații privind siguranța.



Informații și recomandări generale



Informații cu privire la mediul înconjurător

Ne rezervăm dreptul asupra efectuării de modificări.

1. INFORMAȚII PRIVIND SIGURANȚA

Înainte de instalarea și de utilizarea aparatului, citiți cu atenție instrucțiunile furnizate. Producătorul nu este responsabil dacă instalarea și utilizarea incorectă a aparatului provoacă răni și daune. Păstrați întotdeauna instrucțiunile împreună cu aparatul pentru consultare ulterioară.

1.1 Siguranța copiilor și a persoanelor vulnerabile



AVERTIZARE

Pericol de sufocare, vătămare sau invaliditate permanentă.

- Acest aparat poate fi utilizat de copiii cu vârsta mai mare de 8 ani, de persoanele cu capacități fizice, senzoriale sau mentale reduse sau de persoanele fără cunoștințe sau experiență doar sub supraveghere sau după o scurtă instruire care să le ofere informațiile necesare despre utilizarea sigură a aparatului și să le permită să înțeleagă pericolele la care se expun.
- Nu lăsați copiii să se joace cu aparatul.
- Nu lăsați ambalajul produsului la îndemâna copiilor.
- Nu lăsați detergenții la îndemâna copiilor.
- Nu lăsați copiii și animalele să se apropie de ușa aparatului când aceasta este deschisă.
- Dacă aparatul are un dispozitiv de siguranță pentru copii, vă recomandăm să-l activați.
- Curățarea și întreținerea curentă nu trebuie efectuate de copii nesupravegheați.

1.2 Aspecte generale privind siguranța

- Înainte de a efectua operațiile de întreținere, dezactivați aparatul și scoateți ștecherul din priză.
- Nu modificați specificațiile acestui aparat.
- Respectați volumul maxim de încărcare de 7 kg (consultați capitolul "Tabelul de programe").
- În cazul în care cablul de alimentare este deteriorat, trebuie înlocuit de producător, de agentul de service al acestuia sau de per-

soane cu o calificare similară pentru a se evita riscurile.

- Presiunea de funcționare a apei (minimă și maximă) trebuie să fie între 0,5 bar (0,05 MPa) și 8 bar (0,8 MPa)
- Fantele de aerisire din bază (dacă este cazul) nu trebuie să fie blocate de covoare.
- Aparatul va fi conectat la rețeaua de apă folosind noile furtunuri furnizate. Furtunurile vechi nu trebuie reutilizate.

2. INSTRUCȚIUNI PRIVIND SIGURANȚA

2.1 Instalarea

- Scoateți toate materialele folosite la ambalare și buloanele de transport.
- Păstrați buloanele de transport. Când mutați din nou aparatul trebuie să blocați tamburul.
- Dacă aparatul este deteriorat, nu îl instalați sau utilizați.
- Nu instalați sau utilizați aparatul în locurile în care temperatura este sub 0 °C sau în locuri în care este expus intemperiei.
- Respectați instrucțiunile de instalare furnizate împreună cu aparatul.
- Aparatul se va instala doar pe o podea dreaptă, stabilă, rezistentă la căldură și curată.
- Nu instalați aparatul în locuri care nu permit deschiderea completă a ușii sale.
- Procedați cu atenție sporită atunci când mutați aparatul deoarece acesta este greu. Purtați întotdeauna mănuși de protecție.
- Asigurați circulația aerului între aparat și podea.
- Pentru a obține spațiul necesar între aparat și mochetă reglați picioarele acestuia.

Conexiunea la rețeaua electrică



AVERTIZARE

Risc de incendiu și de electrocutare.

- Aparatul trebuie legat la împământare.
- Verificați dacă informațiile de natură electrică, specificate pe plăcuța cu datele tehnice, corespund sursei de tensiune. Dacă nu, contactați un electrician.

- Folosiți întotdeauna o priză cu protecție la electrocutare corect instalată.
- Nu folosiți prize multiple și cabluri prelungitoare.
- Procedați cu atenție pentru a nu deteriora ștecherul și cablul de alimentare electrică. Dacă este necesar, cablul de alimentare trebuie înlocuit numai de către Centrul local de Service.
- Introduceți ștecherul în priză numai după încheierea procedurii de instalare. Asigurați-vă că priza poate fi accesată după instalare.
- Nu trageți de cablul de alimentare pentru a scoate din priză aparatul. Trageți întotdeauna de ștecher.
- Nu atingeți cablul de alimentare sau ștecherul cu mâinile ude.
- Acest aparat este conform cu Directivele C.E.E.

Racordarea la apă

- Procedați cu atenție pentru a nu deteriora furtunurile de apă.
- Aparatul va fi conectat la rețeaua de apă folosind noile furtunuri furnizate. Furtunurile vechi nu trebuie reutilizate.
- Înainte de a conecta aparatul la țevi noi sau la țevi care nu au mai fost folosite de mult, lăsați apa să curgă până când este curată.
- La prima utilizare a aparatului, asigurați-vă că nu există scurgere.

2.2 Utilizarea



AVERTIZARE

Pericol de rănire, electrocutare, incendiu, arsuri sau de deteriorare a aparatului.

- Utilizați acest aparat într-un mediu casnic.
- Nu modificați specificațiile acestui aparat.
- Respectați instrucțiunile de siguranță de pe ambalajul detergentului.
- Produsele inflamabile sau obiectele umezite cu produse inflamabile nu trebuie introduse în aparat, nici puse adiacent sau deasupra acestuia.
- Nu atingeți sticla ușii în timpul funcționării unui program. Sticla poate fi fierbinte.
- Nu uitați să îndepărtați toate obiectele metalice din rufe.
- Nu puneți un recipient pentru colectarea posibilelor scurgeri de apă de sub aparat. Contactați centrul de service pentru a afla ce accesorii pot fi utilizate.

2.3 Îngrijirea și curățarea



AVERTIZARE

Pericol de rănire sau de deteriorare a aparatului.

- Înainte de a curăța aparatul, deconectați-l și scoateți ștecherul din priză.
- Nu folosiți apă pulverizată și abur pentru curățarea aparatului.
- Curățați aparatul cu o lavetă moale umedă. Utilizați numai detergenți neutri. Nu folosiți produse abrazive, bureți abrazivi, solvenți sau obiecte metalice.

2.4 Aruncarea la gunoi



AVERTIZARE

Risc de rănire sau de sufocare.

- Deconectați aparatul de la sursa de alimentare.
- Tăiați cablul electric și îndepărtați-l.
- Scoateți dispozitivul de blocare a ușii pentru a preveni închiderea copiilor sau a animalelor de companie în aparat.

3. DESCRIEREA PRODUSULUI

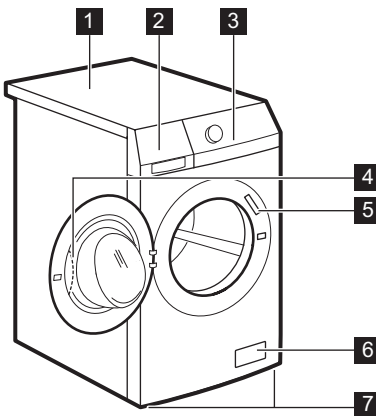

- 1 Suprafață de lucru
- 2 Dozator pentru detergent
- 3 Panou de comandă
- 4 Mâner ușă
- 5 Plăcuță cu date tehnice
- 6 Filtrul pompei de evacuare
- 7 Picioare pentru nivelul aparatului

3.1 Kit placă de fixare (4055171146)

Disponibil la dealerii autorizați.
Dacă instalați aparatul pe o plintă, fixați-l cu plăci de fixare.
Urmați instrucțiunile furnizate împreună cu kitul.

4. PANOUL DE COMANDĂ

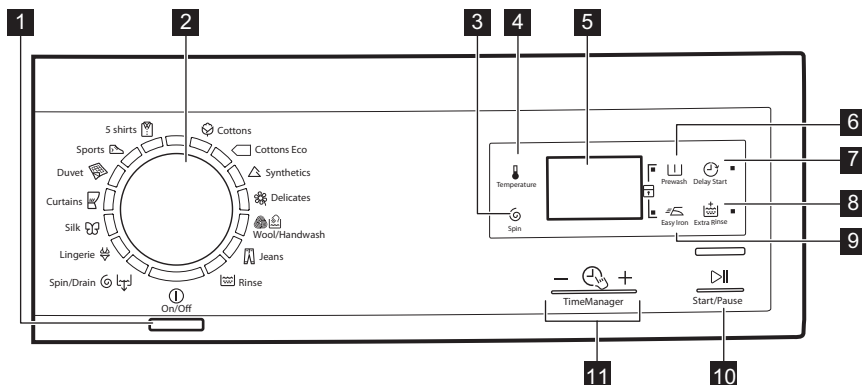





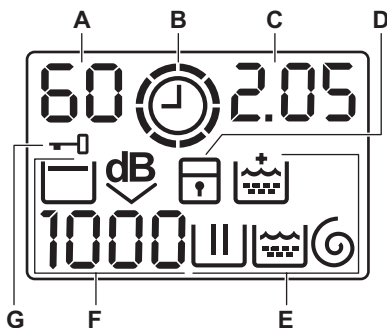

- 1** Butonul pornit/oprit
- 2** Buton selectare program
- 3** Tastă pentru Reducerea vitezei de centrifugare
- 4** Tastă pentru Temperatură
- 5** Afișaj
- 6** Tastă pentru Prespălare

- 7** Tastă pentru Pornire cu întârziere
- 8** Tastă pentru Clătire suplimentară
- 9** Tastă pentru Călcare ușoară
- 10** Tastă pentru Start/Pauză
- 11** Time Manager taste - +











4.1 Afișaj



- A)** Zona pentru Temperatură:
 - : Indicator temperatură
 - : Indicator Apă rece
- B)** : Indicator Time Manager.
- C)** Zona pentru timp:
 - : durata programului
 - : pornirea cu întârziere
 - : coduri de alarmă
- : mesajul erorii
- : Programul este finalizat.
- D)** : indicator pentru dispozitivul de siguranță pentru copii.
- E)** Indicatori pentru spălare:
 - : faza de spălare
 - : faza de clătire
 - : faza de centrifugare

-  : opțiunea permanentă de Clătire suplimentară.
- F) Zona pentru centrifugare:
 -  : indicator pentru Viteza de centrifugare
 -  : indicator pentru Fără centrifugare
- G)  : indicator pentru Ușă blocată
-  : indicator pentru Clătire oprită
-  : indicator pentru Super silențios.

5. PROGRAME

Program Intervalul pentru temperatură	Tip de încărcătură și de murdărie Încărcătură maximă, Centrifugare maximă
 Bumbac 90°C — Rece	Bumbac alb și colorat. Grad normal de murdărie și murdărie redusă. 7 kg, 1200 rpm (EWF31276EW), 1000 rpm (EWF31076EW)
 Bumbac Eco ¹⁾ 60 °C – 40 °C	Bumbac alb și bumbac colorat cu culori rezistente. Nivel mediu de murdărie. 7 kg, 1200 rpm (EWF31276EW), 1000 rpm (EWF31076EW)
 Sintetice 60 °C — Rece	Articole sintetice sau articole cu țesături mixte. Nivel mediu de murdărie. 3 kg, 1200 rpm (EWF31276EW), 800 rpm (EWF31076EW)
 Delicate 40 °C - Rece	Țesături delicate precum cele din acril, viscoză, poliester. Nivel mediu de murdărie. 3 kg, 1200 rpm (EWF31276EW), 800 rpm (EWF31076EW)
  Lână/Spălare manuală 40 °C – Rece	Articole din lână care se pot spăla cu mașina, articole din lână care trebuie spălate manual și articole delicate cu simbolul "spălare manuală". 2 kg, 1200 rpm (EWF31276EW), 800 rpm (EWF31076EW)
 Blugi 60 °C - Rece	Articole din denim și jerseu. De asemenea, pentru articole în culori închise. 3 kg, 1200 rpm (EWF31276EW), 800 rpm (EWF31076EW)
 Clătire	Pentru clătirea și centrifugarea rufelor. Toate țesăturile. 7 kg, 1200 rpm (EWF31276EW), 1000 rpm (EWF31076EW)
  Centrifugare/Evacuare	Pentru a centrifuga rufe și pentru a evacua apa din tambur. Toate țesăturile. 7 kg, 1200 rpm (EWF31276EW), 1000 rpm (EWF31076EW)

Program								
	■	■				■		
	■	■	■			■		■
	■					■		
	■	■				■		
	■	■				■		

1) Dacă setați opțiunea Fără centrifugare va fi disponibilă doar faza de evacuare.

6. VALORI DE CONSUM



La pornirea programului afișajul prezintă durata programului pentru capacitatea maximă de încărcare.

Pe durata fazei de spălare durata programului este calculată automat și poate fi redusă semnificativ dacă încărcătura de rufe este mai mică decât capacitatea maximă de încărcare (de ex. Bumbac 60°C, capacitatea maximă de încărcare 7 kg, durata programului depășește 2 ore; la o încărcătură reală de 1 kg, durata programului nu depășește 1 oră).

Atunci când aparatul calculează durata reală a programului un punct se aprinde intermitent pe afișaj.



Datele din acest tabel sunt aproximative. Factori care pot conduce la modificarea datelor: cantitatea și tipul de rufe, apa și temperatura mediului ambiant.

Programe	Încărcătură (Kg)	Consum de energie (kWh)	Consum de apă (litri)	Durata aproximativă a programului (minute)	Grad de umezeală remanentă (%) ¹⁾
Bumbac 60 °C	7	1.30	62	157	53 ²⁾ / 60 ³⁾
Bumbac 40 °C	7	0.80	62	154	53 ²⁾ / 60 ³⁾
Sintetice 40 °C	3	0.50	57	110	35 ²⁾ / 37 ³⁾
Delicate 40 °C	3	0.53	50	100	35 ²⁾ / 37 ³⁾
Lână 30 °C	2	0.25	45	56	30 ²⁾ / 32 ³⁾
Programe standard pentru bumbac					
Standard 60 °C pentru bumbac	7	0.96	49	248	53 ²⁾ / 60 ³⁾
Standard 60 °C pentru bumbac	3.5	0.80	38	204	53 ²⁾ / 60 ³⁾
Standard 40 °C pentru bumbac	3.5	0.61	39	195	53 ²⁾ / 60 ³⁾
Modul Oprit (W)			Modul lăsat Pornit (W)		

Programe	Încărcă tură (Kg)	Consum de energie (kWh)	Consum de apă (litri)	Durata aproxi- mativă a pro- gramului (mi- nute)	Grad de umezeală re- manentă (%) ¹⁾
	0.48			0.48	
Informațiile oferite în tabelul de mai sus sunt în conformitate cu reglementarea Comisiei UE 1015/2010 de implementare a Directivei 2009/125/EC.					

1) La finalul fazei de centrifugare.

2) Pentru modelul model1.

3) Pentru modelul EWF31076EW.

7. OPȚIUNI

7.1 Temperatura

Setați această opțiune pentru a modifica temperatura implicită.

Indicator  = apă rece.

Afișajul indică temperatura setată.

7.2 Centrifugare

Cu această opțiune puteți reduce viteza de centrifugare implicită.

Afișajul prezintă indicatorul pentru viteza setată.

Opțiuni suplimentare pentru centrifugare:

Fără centrifugare

- Setați această opțiune pentru a anula toate fazele de centrifugare.
- Se setează pentru articolele foarte delicate.
- Faza de clătire utilizează mai multă apă pentru anumite programe de spălare.
- Pe afișaj apare indicatorul  .

Clătire oprită

- Setați această opțiune pentru a preveni șifonarea rufelor.
- Programul de spălare se oprește cu apă în tambur. Tamburul se rotește în mod regulat pentru a preveni șifonarea rufelor.
- Ușa rămâne blocată. Trebuie să evacuați apa pentru a debloca ușa.
- Pe afișaj apare indicatorul  .



Pentru a evacua apa, consultați "La terminarea programului".

Super silențios

- Setați această opțiune pentru a anula toate fazele de centrifugare și pentru a efectua o spălare silențioasă.
- Faza de clătire utilizează mai multă apă pentru anumite programe de spălare.
- Programul de spălare se oprește cu apă în tambur. Tamburul se rotește în mod regulat pentru a preveni șifonarea rufelor.
- Ușa rămâne blocată. Trebuie să evacuați apa pentru a debloca ușa.
- Pe afișaj apare indicatorul  .



Pentru a evacua apa, consultați "La terminarea programului".

7.3 Prespălare

Cu această opțiune puteți adăuga o fază de prespălare la un program de spălare.

Utilizați această opțiune pentru articole foarte murdare.

Când setați această opțiune durata programului va crește.

Indicatorul aferent se aprinde.

7.4 Pornire cu întârziere

Cu această opțiune puteți întârzia pornirea unui program pornind de la 30 de minute și până la 20 de ore.

Afișajul prezintă indicatorul corespunzător.

7.5 Clătire suplimentară

Cu această opțiune puteți adăuga câteva clătiri la un program de spălare.

Utilizați această opțiune pentru persoanele alergice la detergenți și în zone unde apa are o duritate redusă.

Indicatorul aferent se aprinde.

7.6 Călcare ușoară

Aparatul spală și centrifughează cu atenție rufe pentru a preveni șifonarea.

Aparatul reduce viteza de centrifugare, folosește mai multă apă și adaptează durata programului la tipul de rufe.













Indicatorul aferent se aprinde.

7.7 Time Manager – +

Când setați un program de spălare, afișajul indică durata implicită.

Apăsăți — sau + pentru a reduce sau crește durata programului.



Time Manager este disponibil doar cu programele din tabel.

Indicator					
 1)	■	■			■
	■	■	■		■
	■	■			■
	■	■	■	■	■
	■	■			■
 2)	■2)	■2)	■		■2)
	■	■			■
 3)	■	■	■2)	■2)	■



- 1) Cel mai scurt: pentru reîmprospătarea rufelor.
- 2) Durata implicită a programului.
- 3) Cel mai lung: Creșterea duratei programului scade gradual consumul de energie. Faza optimizată de încălzire economisește energia, iar durata prelungită menține aceleași rezultate la spălare (în special pentru murdăria normală).

7.8 Dispozitiv de siguranță pentru copii

Cu această opțiune puteți împiedica copiii să se joace la panoul de comenzi.



- Pentru a **activa/dezactiva** opțiunea, apăsați simultan  și  până când indicatorul  **se aprinde/se stinge**.

Puteți activa această opțiune:

- După ce apăsați  , opțiunile și butonul pentru program sunt blocate.
- Înainte de a apăsa  : aparatul nu poate fi pornit.

7.9 Clătire suplimentară permanentă



Cu această opțiune puteți avea permanent o clătire suplimentară când setați un program nou.

- Pentru a **activa/dezactiva** opțiunea, apăsați simultan  și  până când indicatorul  **se aprinde/se stinge**.

7.10 Semnalele acustice

Sunt emise semnale acustice când:

- Programul s-a încheiat.
- Aparatul este defect.

Pentru **dezactivarea/activarea** semnalelor acustice, apăsați simultan butoanele  și  , timp de 6 secunde.



Dacă dezactivați semnalele acustice, acestea continuă să funcționeze când aparatul are o defecțiune.

8. ÎNAINTE DE PRIMA UTILIZARE

1. Puneți 2 litri de apă în compartimentul pentru detergent pentru faza de spălare. Astfel se activează sistemul de evacuare.
2. Puneți o cantitate redusă de detergent în compartimentul pentru faza de spălare.
3. Selectați și porniți un program pentru articole din bumbac, la cea mai înaltă temperatură, fără rufe. Astfel este eliminată eventuala murdărie acumulată pe cuvă și tambur.

9. UTILIZAREA ZILNICĂ

9.1 Încărcarea rufelor în aparat

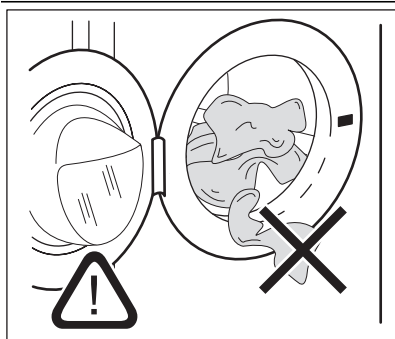

1. Deschideți ușa aparatului.
2. Introduceți rufe în tambur, câte un articol pe rând. Scuturați rufele înainte să le introduceți în aparat. Asigurați-vă că nu introduceți prea multe rufe în tambur.
3. Închideți ușa.



ATENȚIE

Asigurați-vă că nu sunt rufe prinse între garnitură și ușă. Există riscul de scurgere a apei sau de deteriorare a rufelor.

9.2 Utilizarea detergentului și a aditivilor

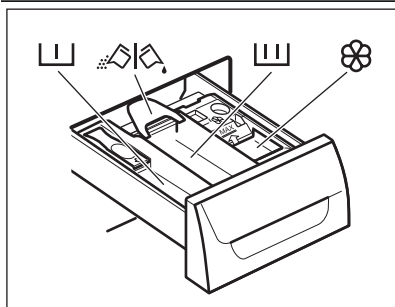

- Măsurați cantitatea de detergent și de balsam de rufe.
- Închideți cu atenție sertarul pentru detergent.



Compartimentul pentru detergent pentru faza de prespălare.



Compartimentul pentru detergent pentru faza de spălare.



Compartiment pentru aditivi lichizi (balsam de rufe, apret).



Clapeta pentru detergent pudră sau lichid.

Detergent lichid sau pudră

1.

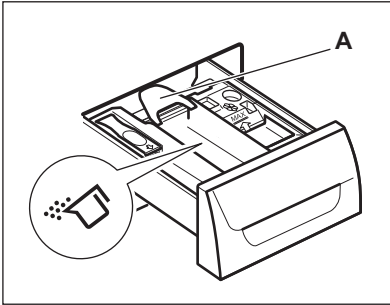

2.

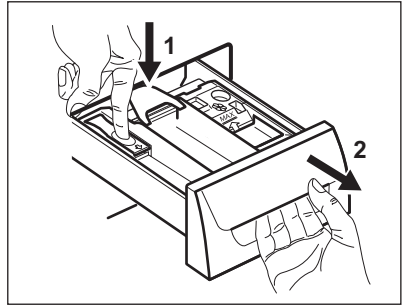

3.

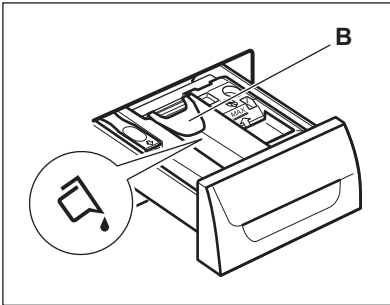

4.

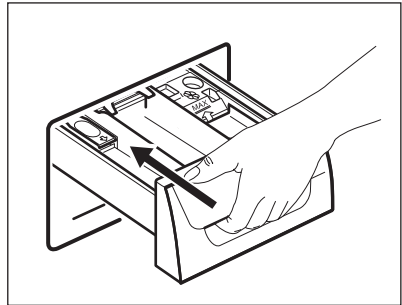

- Poziția **A** pentru detergent pudră (setarea din fabrică).
- Poziția **B** pentru detergent lichid.



Când utilizați detergentul lichid:

- Nu utilizați detergenți lichizi denși sau gelatinoși.
- Nu depășiți nivelul maxim când puneți lichid.
- Nu selectați faza de prespălare.
- Nu setați pornirea cu întârziere.

9.3 Activarea aparatului

Apăsați butonul On/Off pentru a activa sau pentru a dezactiva aparatul. La activarea aparatului este emis un semnal sonor.

9.4 Setarea unui program

1. Rotiți butonul pentru programe pentru a seta programul:
 - Se aprinde indicatorul programului corespunzător.
 - Indicatorul pentru ▷|| se aprinde intermitent.

– Afișajul indică nivelul pentru Time Manager, durata programului și indicatorii fazei programului



2. Dacă este necesar, modificați temperatura, viteza de centrifugare, durata ciclului sau adăugați opțiunile disponibile. Când activați o opțiune, indicatorul opțiunii setate se aprinde.



Dacă setați ceva incorect, afișajul prezintă mesajul Err.

9.5 Pornirea unui program fără întârziere



Apăsați ▷||:



- Indicatorul  nu se mai aprinde intermitent și rămâne pornit.
- Indicatorul  începe să se aprindă intermitent pe afișaj.
- Programul începe, ușa este blocată și afișajul prezintă indicatorul .
- Pompa de evacuare poate funcționa pentru o scurtă perioadă de timp atunci când aparatul se alimentează cu apă.

 După aproximativ 15 minute de la pornirea programului:





- Aparatul reglează automat durata programului în funcție de cantitatea de rufe.
- Afișajul indică noua valoare.

9.6 Pornirea unui program cu întârziere

- Apăsăți  în mod repetat până când afișajul indică întârzierea dorită. Indicatorul aferent se aprinde pe afișaj.
- Apăsăți  :
 - Aparatul începe numărătoarea inversă.
 - Când numărătoarea inversă este încheiată, programul pornește automat.



 Puteți anula sau modifica setarea pentru pornirea cu întârziere înainte de a apăsa .

Pentru a anula pornirea cu întârziere:

1. Apăsăți  pentru a pune aparatul în pauză.
2. Apăsăți  până când afișajul indică  . Apăsăți din nou  pentru a porni imediat programul.

9.7 Întreruperea unui program și modificarea opțiunilor

Puteți schimba numai unele opțiuni, înainte de a fi activate.

1. Apăsăți  . Indicatorul se aprinde intermitent.
2. Modificați opțiunile.
3. Apăsăți din nou  . Programul este reluat.

9.8 Anularea unui program

1. Pentru a anula un program și a dezactiva aparatul, apăsați butonul  timp de câteva secunde.
2. Apăsăți din nou același buton pentru a activa aparatul. Acum puteți selecta un alt program de spălare.



Aparatul nu evacuează apa.

9.9 Deschiderea ușii



În timpul funcționării unui program sau a pornirii cu întârziere, ușa aparatului este blocată și afișajul prezintă indicatorul .



ATENȚIE

Dacă temperatura și nivelul apei din tambur sunt prea mari, nu puteți deschide ușa.



Deschiderea ușii aparatului când pornirea cu întârziere este activă:

1. Apăsăți  pentru pune aparatul în pauză.
2. Așteptați ca indicatorul pentru ușă blocată  să se stingă.
3. Deschideți ușa.
4. Închideți ușa și apăsați din nou  . Pornirea cu întârziere este în continuare activă.

Deschiderea ușii aparatului când este activ un program:

1. Apăsăți butonul  timp de câteva secunde pentru dezactiva aparatul.
2. Așteptați câteva minute și după aceea deschideți cu atenție ușa aparatului.
3. Închideți ușa aparatului.
4. Setati programul din nou.

9.10 La terminarea programului





- Aparatul se oprește automat.
- Semnalele acustice funcționează (dacă sunt activate).
- Pe afișaj apare .
- Indicatorul  se stinge.
- Indicatorul pentru ușă blocată  se stinge.
- Scoateți rufele din aparat. Lăsați tamburul gol.
- Țineți ușa întredeschisă pentru a preveni formarea mucegaiului și a mirosurilor.
- Închideți robinetul de apă.

- Apăsați butonul  timp de câteva secunde pentru dezactiva aparatul.

Programul de spălare este terminat, dar tamburul mai conține apă:

- Tamburul se rotește în mod regulat pentru a preveni șifonarea rufelor.
- Indicatorul ușă blocată  este pornit. Ușa rămâne blocată.
- Trebuie să evacuați apa pentru a deschide ușa.

Pentru a evacua apa:

1. Dacă este necesar, reduceți viteza de centrifugare. Dacă ați setat  — — — , aparatul face doar evacuarea.
2. Apăsați  . Aparatul evacuează apa și centrifughează.
3. Când se termină programul și indicatorul ușă blocată  se stinge, puteți deschide ușa.
4. Apăsați butonul  timp de câteva secunde pentru dezactiva aparatul.



Aparatul evacuează apa și centrifughează automat după 18 ore (cu excepția programului pentru Lână).

9.11 Opțiunea AUTO Stand-by

Opțiunea AUTO Stand-by dezactivează automat aparatul pentru a reduce consumul de energie dacă:

- Nu utilizați aparatul timp de 5 minute înainte de a apăsa  .

Pentru a reactiva aparatul apăsați butonul  .

- După 5 minute de la încheierea programului de spălare

Pentru a reactiva aparatul apăsați butonul  .

Afișajul indică finalul ultimului program setat.

Rotiți butonul pentru programe pentru a seta un ciclu nou.

10. INFORMAȚII ȘI SFATURI

10.1 Încărcătura de rufe

- Împărțiți rufele în: albe, colorate, sintetice, delicate și lână.
- Respectați instrucțiunile de spălare de pe etichetele rufelor.
- Nu spălați articole albe și colorate împreună.
- Unele articole colorate se pot decolora la prima spălare. Recomandăm ca primele spălări ale acestora să fie făcute separat.
- Închideți nasturii fețelor de pernă, închideți fermoarele, gâicile și capsule. Legați curelele.
- Goliți buzunarele și depliați articolele.
- Țesăturile cu mai multe straturi, articolele din lână și cele cu imprimeuri trebuie întoarse pe dos.
- Eliminați petele persistente.
- Articolele foarte murdare trebuie spălate cu un detergent special.
- Atenție la perdele. Scoateți cârligele sau puneți perdelele într-un săculeț de spălare sau într-o față de pernă.
- Nu spălați în aparat:
 - Articole fără tiv sau care prezintă tăieturi
 - Sutiene cu sârmă.

– Pentru spălarea articolelor mici folosiți un săculeț de spălare.

- O încărcătură foarte mică poate provoca probleme de echilibru în timpul fazei de centrifugare. În acest caz, aranjați manual articolele din cuvă și reluați faza de centrifugare.

10.2 Petele persistente

În cazul anumitor pete, apa și detergentul nu sunt suficiente.

Recomandăm eliminarea acestor pete înainte de introducerea articolelor în aparat.

Sunt disponibile substanțe speciale pentru îndepărtarea petelor. Folosiți substanța specială pentru îndepărtarea petelor, corespunzătoare tipului de pată și țesăturii.

10.3 Detergenți și aditivi

- Utilizați numai detergenți și aditivi produși special pentru utilizarea într-o mașină de spălat rufe.
- Nu amestecați tipuri diferite de detergenți.
- Pentru a ajuta mediul înconjurător, nu utilizați o cantitate mai mare de detergent decât cea corectă.

- Respectați instrucțiunile de pe ambalajul acestor produse.
- Folosiți produsele corespunzătoare tipului și culorii materialului, temperaturii programului și gradului de murdărie.
- Dacă aparatul pe care-l aveți nu este prevăzut cu dozator pentru detergent lichid cu clapetă, adăugați detergentii lichizi cu bila de dozare.

10.4 Recomandări ecologice

- Pentru a spăla rufe cu un nivel mediu de murdărie folosiți un program fără prespălare.
- Porniți întotdeauna un program de spălare cu o cantitate maximă de rufe.
- Dacă este necesar, când setați un program cu temperatură redusă, utilizați o substanță de scos petele.

- Pentru utilizarea cantității optime de detergent, verificați duritatea apei din locuință

10.5 Duritatea apei

Dacă apa din zona în care vă aflați are o duritate ridicată sau medie, recomandăm utilizarea unui dedurizator de apă pentru mașini de spălat. În zonele în care apa are o duritate redusă nu este necesară utilizarea unui dedurizator. Pentru a afla duritatea apei din zona în care vă aflați, adresați-vă furnizorului de apă local. Folosiți o cantitate corectă pentru dedurizatorul apei. Respectați instrucțiunile de pe ambalajul produsului.

11. ÎNGRIJIREA ȘI CURĂȚAREA



AVERTIZARE

Înainte de a efectua operațiile de întreținere, deconectați aparatul de la rețeaua electrică.

11.1 Curățarea exterioară

Curățați aparatul numai cu săpun și apă caldă. Uscați complet toate suprafețele.



ATENȚIE

Nu folosiți alcool, solvenți sau produse chimice.

11.2 Îndepărtarea calcarului

Dacă apa din zona în care vă aflați are o duritate ridicată sau medie, recomandăm utilizarea unui dedurizator de apă pentru mașini de spălat. Verificați regulat tamburul pentru a preveni depunerile de calcar și particulele de rugină.

Pentru eliminarea petelor de rugină utilizați doar produse speciale dedicate mașinilor de spălat. Efectuați această procedură separat față de spălarea rufelor.



Respectați întotdeauna instrucțiunile de pe ambalajul produsului.

11.3 Spălarea de întreținere

Este posibil ca în cazul programelor cu temperatură redusă anumiți detergenți să rămână în tambur. Efectuați regulat o spălare de întreținere. Pentru aceasta:

- Scoateți rufele din tambur.
- Setati programul pentru bumbac cu cea mai ridicată temperatură și o cantitate redusă de detergent.

11.4 Garnitura uşii

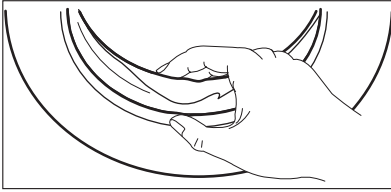

Verificați regulat garnitura și scoateți toate obiectele din partea interioară.

11.5 Curățarea dozatorului pentru detergent

1.

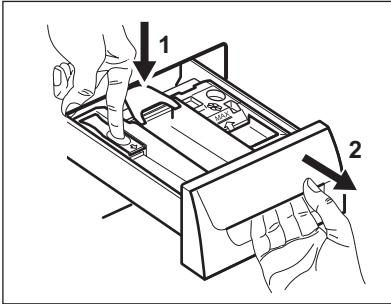

2.

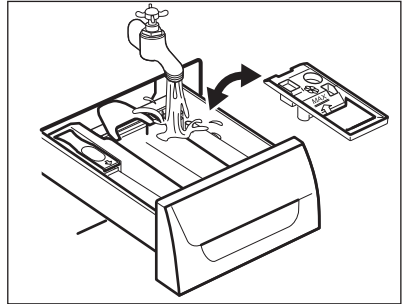

3.

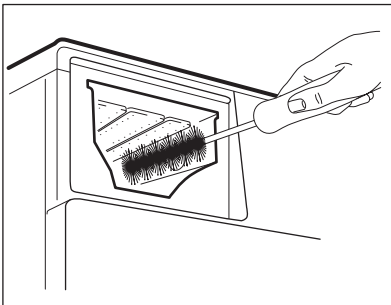

4.

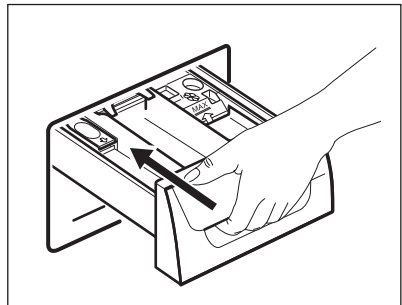

11.6 Curățarea filtrului de evacuare



AVERTIZARE

Nu curățați filtrul de evacuare dacă apa din aparat este fierbinte.

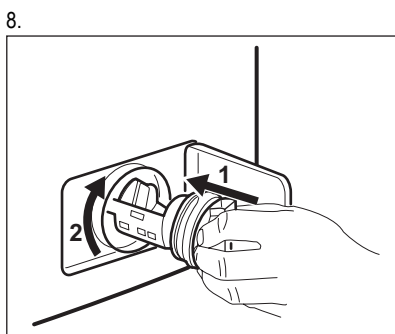
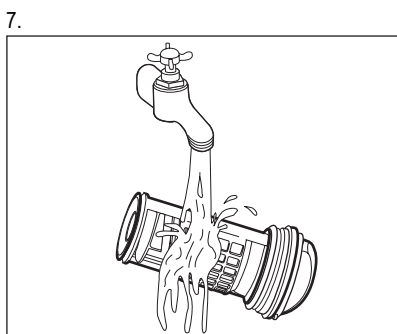
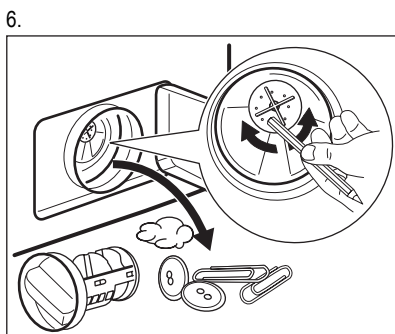
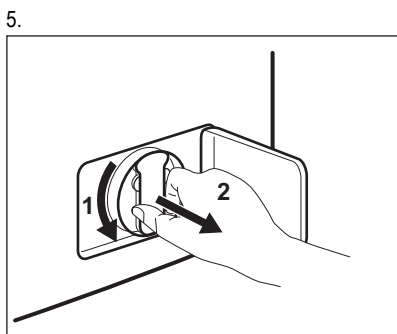
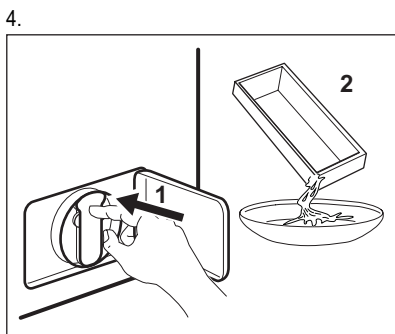
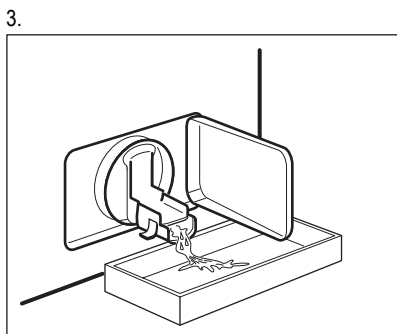
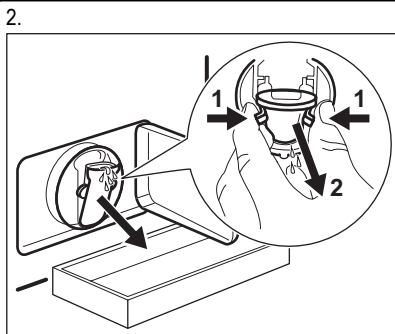
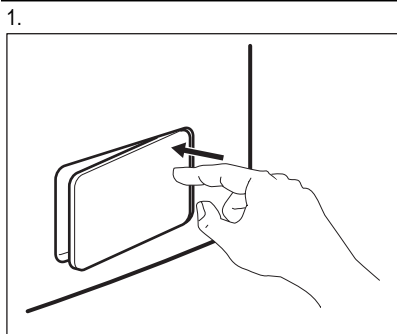

9.

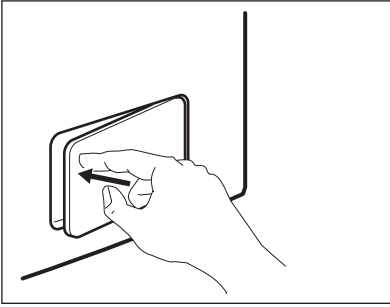

11.7 Curățarea furtunului de alimentare cu apă și a filtrul robinetului

1.

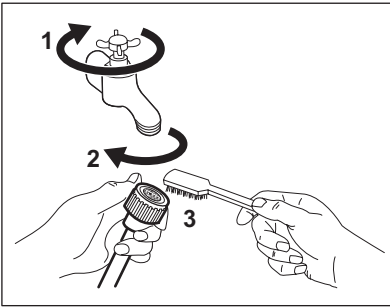

2.

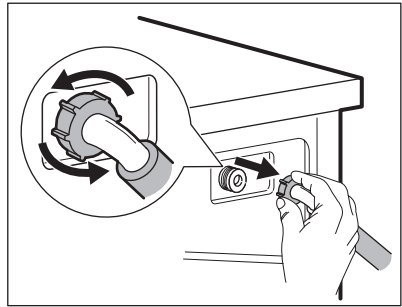

3.

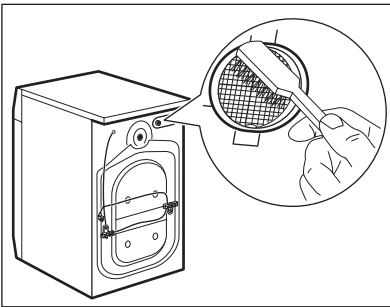

4.

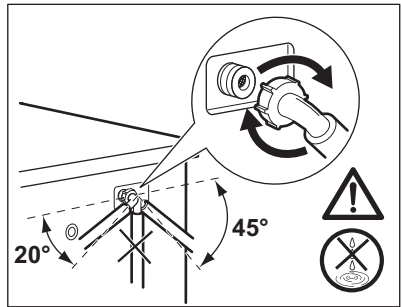

11.8 Evacuarea de urgență

Din cauza unei defecțiuni, aparatul nu poate evacua apa.

În acest caz, parcurgeți etapele de la (1) la (9) din secțiunea "Curățarea filtrului de evacuare". Dacă este necesar, curățați pompa.

Când evacuați apa prin procedura de evacuare de urgență, trebuie să activați din nou sistemul de evacuare:

1. Turnați 2 litri de apă în compartimentul principal de spălare al dozatorului pentru detergent.
2. Porniți programul pentru a evacua apa.

11.9 Măsuri de precauție împotriva înghețului

Dacă aparatul este instalat într-o zonă unde temperatura poate coborî sub 0 °C, eliminați apa

rămasă în furtunul de alimentare și din pompa de evacuare.

1. Scoateți ștecherul din priză.
2. Închideți robinetul de apă.
3. Scoateți furtunul de alimentare cu apă.
4. Puneți cele două capete ale furtunului de alimentare într-un recipient și lăsați apa să se scurgă din furtun.
5. Goliți pompa de evacuare. Consultați procedura de evacuare de urgență.

6. Când pompa de drenare este goală, montați la loc furtunul de alimentare cu apă.



AVERTIZARE

Înainte de a reutiliza aparatul, verificați dacă temperatura este peste 0 °C. Producătorul nu este responsabil de daunele provocate de temperaturi reduse.

12. DEPANARE

Aparatul nu pornește sau se oprește în timpul funcționării.

Mai întâi încercați să găsiți o soluție la problemă (consultați tabelul). Dacă acțiunea nu dă rezultate, adresați-vă unui centru de service.

În cazul anumitor probleme, sunt activate semnalele acustice și afișajul indică un cod de alarmă:

- **E10** - Aparatul nu se umple cu apă.

- **E20** - Aparatul nu evacuează apa.
- **E40** - Ușa aparatului este deschisă sau nu este închisă corect. Verificați ușa!
- **E90** - Sursa de alimentare nu este stabilă. Așteptați stabilizarea sursei de alimentare.



AVERTIZARE

Dezactivați aparatul înainte de a realiza verificările.

Problemă	Soluție posibilă
Programul nu pornește.	Verificați dacă ștecherul este introdus în priză.
	Verificați dacă ușa aparatului este închisă.
	Verificați dacă există o siguranță arsă în tabloul de siguranțe.
	Verificați dacă Start/Pauză a fost apăsat.
Aparatul nu se alimentează cu apă.	Dacă este setată pornirea cu întârziere, anulați setarea sau așteptați terminarea numărătorii inverse.
	Dezactivați funcția Dispozitiv de blocare pentru copii dacă este pornită.
Aparatul nu se evacuează apa.	Verificați dacă robinetul de apă este deschis.
	Verificați dacă presiunea de la alimentarea cu apă nu este prea mică. Pentru această informație, contactați compania locală de furnizare a apei.
	Verificați dacă robinetul de apă este înfundat.
	Verificați dacă filtrul furtunului de alimentare și filtrul supapei nu sunt înfundate. Consultați capitolul "Îngrijirea și curățarea".
	Verificați dacă furtunul de alimentare este răsucit sau îndoit.
Aparatul nu evacuează apa.	Verificați dacă racordul furtunului de alimentare cu apă este realizat corect.
	Verificați dacă scurgerea chiuvetei este înfundată.

Problemă	Soluție posibilă
	Verificați dacă furtunul de evacuare este răsucit sau îndoit.
	Verificați dacă filtrul de evacuare este înfundat. Dacă este necesar, curățați filtrul. Consultați capitolul "Îngrijirea și curățarea".
	Verificați dacă racordul furtunului de evacuare este realizat corect.
	Setați un program de evacuare dacă ați setat un program fără faza de evacuare.
	Setați un program de evacuare dacă ați setat o opțiune care se termină cu apă în cuvă.
Faza de centrifugare nu funcționează sau ciclul de spălare durează mai mult decât este normal.	Setați programul de centrifugare.
	Verificați dacă filtrul de evacuare este înfundat. Dacă este necesar, curățați filtrul. Consultați capitolul "Îngrijirea și curățarea".
	Aranjați manual articolele din cuvă și reluați faza de centrifugare. Această problemă poate fi cauzată de lipsa echilibrării.
Pe jos este apă.	Racordurile furtunurilor de apă trebuie să fie etanșe și nu există nicio pierdere de apă.
	Verificați dacă furtunul de evacuare a apei prezintă deteriorări.
	Utilizați un tip adecvat de detergent și în cantitatea corectă.
Nu puteți deschide ușa aparatului.	Verificați dacă programul de spălare s-a terminat.
	Setați un program de evacuare sau de centrifugare dacă există apă în tambur.
Aparatul face un zgomot neobișnuit.	Verificați dacă aparatul a fost adus la nivel. Consultați capitolul "Instalarea".
	Îndepărtați toate materialele folosite la ambalare și/sau buloanele folosite la transport. Consultați capitolul "Instalarea".
	Adăugați mai multe rufe în tambur. Încărcătura poate fi prea mică.
Aparatul se umple cu apă și o evacuează imediat.	Verificați dacă furtunul de evacuare este în poziția corectă. Furtunul poate fi poziționat prea jos.
Ciclul durează mai puțin decât durata afișată.	Aparatul calculează o nouă durată în funcție de încărcătura de rufe. Consultați capitolul "Valori de consum".
Ciclul durează mai mult decât durata afișată.	O încărcătură dezechilibrată de rufe mărește durata. Acest comportament al aparatului este normal.
Rezultatele la spălare nu sunt satisfăcătoare.	Măriți cantitatea de detergent sau folosiți un alt detergent.
	Folosiți produse speciale pentru a îndepărta petele persistente înainte de a spăla rufe.
	Verificați dacă ați selectat temperatura corectă.
	Reduceți încărcătura de rufe.

După verificare, activați aparatul. Programul continuă din punctul în care a fost întrerupt.
Dacă problema apare din nou, contactați centrul de service.

Dacă afișajul prezintă alte coduri de alarmă. Dezactivați și activați aparatul. Dacă problema există în continuare, contactați centrul de service.

13. INFORMAȚII TEHNICE

Dimensiuni	Lățime / Înălțime / Adâncime	600 / 850 / 522 mm
	Adâncime totală	540 mm
Conexiunea electrică:	Tensiune	230 V
	Putere totală	2200 W
	Siguranța fuzibilă	10 A
	Frecvență	50 Hz
Nivel de protecție împotriva pătrunderii particulelor solide și a umidității asigurat de capacul de protecție, cu excepția cazului în care echipamentul de joasă tensiune nu este deloc protejat împotriva umidității		IPX4
Presiunea de alimentare cu apă	Minimă	0,5 bar (0,05 MPa)
	Maximă	8 bar (0,8 MPa)
Alimentarea cu apă ¹⁾		Apă rece
Încărcarea maximă	Bumbac	7 kg
Viteză de centrifugare	Maximă	1200 rpm (EWF31276EW)
		1400 rpm (EWF31076EW)

¹⁾ Racordați furtunul de alimentare cu apă la un robinet cu filet 3/4.

14. PROTEJAREA MEDIULUI ÎNCONJURĂTOR

Reciclați materialele marcate cu simbolul .

Pentru a recicla ambalajele, acestea trebuie puse în containerele corespunzătoare. Ajutați la protejarea mediului și a sănătății umane și la reciclarea deșeurilor din aparatele electrice

și electrocasnice. Nu aruncați aparatele marcate cu acest simbol  împreună cu deșeurile menajere. Returnați produsul la centrul local de reciclare sau contactați administrația orașului dvs.

www.electrolux.com/shop



132914460-A-132013

