



Thinking of you
Electrolux



EWP 1074 TDW
EWP 1274 TDW

RO MAȘINĂ DE SPĂLAT RUFЕ

MANUAL DE UTILIZARE



CUPRINS

1. INFORMAȚII PRIVIND SIGURANȚA	3
2. INSTRUCȚIUNI PRIVIND SIGURANȚA	3
3. DESCRIEREA PRODUSULUI	5
4. PANOUL DE COMANDĂ	6
5. PROGRAME DE SPĂLARE	6
6. VALORI DE CONSUM	9
7. OPȚIUNI	9
8. ÎNAINTE DE PRIMA UTILIZARE	11
9. UTILIZAREA ZILNICĂ	11
10. INFORMAȚII ȘI SFATURI	14
11. ÎNGRIJIREA ȘI CURĂȚAREA	15
12. DEPANARE	19
13. INFORMAȚII TEHNICE	20

NE GÂNDIM LA DUMNEAVOASTRĂ

Vă mulțumim că ați achiziționat un aparat Electrolux. Ați ales un produs care include decenii de experiență profesională și de inovație. Ingenios și stilat, a fost conceput special pentru dumneavoastră. Pentru ca oricând îl utilizați puteți fi sigur de aceleași rezultate extraordinare.

Bine ați venit la Electrolux.

Vizați website-ul la:



Aici găsiți sfaturi privind utilizarea, broșuri, informații care vă ajută la rezolvarea unor probleme apărute și informații despre service:

www.electrolux.com



Înregistrați-vă produsul pentru a beneficia de servicii mai bune:

www.electrolux.com/productregistration



Cumpărați accesorii, consumabile și piese de schimb originale pentru aparatul dvs.:

www.electrolux.com/shop

SERVICIUL DE RELAȚII CU CLIEȚII ȘI SERVICE

Vă recomandăm utilizarea pieselor de schimb originale.

Atunci când contactați unitatea de Service, asigurați-vă că aveți disponibile următoarele informații.

Informațiile pot fi găsite pe plăcuța cu datele tehnice. Model, PNC, Număr de serie.



Avertisment / Atenție-Informații privind siguranța.



Informații și recomandări generale



Informații cu privire la mediul înconjurător

Ne rezervăm dreptul asupra efectuării de modificări.

1. INFORMAȚII PRIVIND SIGURANȚA

Înainte de instalarea și de utilizarea aparatului, citiți cu atenție instrucțiunile furnizate. Producătorul nu este responsabil dacă instalarea și utilizarea incorectă a aparatului provoacă răni și daune. Păstrați întotdeauna instrucțiunile împreună cu aparatul pentru consultare ulterioară.

1.1 Siguranța copiilor și a persoanelor vulnerabile



AVERTIZARE

Risc de sufocare, de rănire sau de provocare a unei incapacități funcționale permanente.

- Nu permiteți utilizarea aparatului de către copii și persoane cu capacități fizice, senzoriale și mentale reduse sau lipsite de experiență și cunoștințe. Aceste persoane trebuie să fie supravegheate sau instruite în legătură cu folosirea aparatului de către o persoană răspunzătoare pentru siguranța lor.
- Nu lăsați copiii să se joace cu aparatul.
- Nu lăsați la îndemâna copiilor ambalajul produsului.
- Nu lăsați detergenții la îndemâna copiilor.
- Nu lăsați copiii și animalele să se apropie de ușa aparatului când aceasta este deschisă.
- Dacă aparatul are un dispozitiv de siguranță pentru copii, vă recomandăm să-l activați.

1.2 Aspecte generale privind siguranța

- Înainte de a efectua operațiile de întreținere, dezactivați aparatul și scoateți ștecherul din priză.
- Nu modificați specificațiile acestui aparat.
- Respectați volumul maxim de încărcare de 7 kg (consultați capitolul "Tabelul de programe").

2. INSTRUCȚIUNI PRIVIND SIGURANȚA

2.1 Instalarea

- Scoateți toate materialele folosite la ambalare și buloanele de transport.
- Păstrați buloanele de transport. Când mutați din nou aparatul trebuie să blocați tamburul.
- Dacă aparatul este deteriorat, nu îl instalați sau utilizați.
- Nu instalați sau utilizați aparatul în locurile în care temperatura este sub 0 °C sau în locuri în care este expus intemperiilor.
- Respectați instrucțiunile de instalare furnizate împreună cu aparatul.
- Aparatul se va instala doar pe o podea dreaptă, stabilă, rezistentă la căldură și curată.
- Nu instalați aparatul în locuri care nu permit deschiderea completă a ușii sale.
- Procedați cu atenție sporită atunci când mutați aparatul deoarece acesta este greu. Purtați întotdeauna mănuși de protecție.
- Asigurați circulația aerului între aparat și podea.
- Pentru a obține spațiul necesar între aparat și mochetă reglați picioarele acestuia.

Conexiunea la rețeaua electrică



AVERTIZARE

Risc de incendiu și de electrocutare.

- Aparatul trebuie legat la împământare.
- Verificați dacă informațiile de natură electrică, specificate pe plăcuța cu datele tehnice, corespund sursei de tensiune. Dacă nu, contactați un electrician.
- Folosiți întotdeauna o priză cu protecție la electrocutare corect instalată.
- Nu folosiți prize multiple și cabluri prelungitoare.
- Procedați cu atenție pentru a nu deteriora ștecherul și cablul de alimentare electrică. Dacă este necesar, cablul de alimentare trebuie înlocuit numai de către Centrul local de Service.
- Introduceți ștecherul în priză numai după încheierea procedurii de instalare. Asigurați-vă că priza poate fi accesată după instalare.
- Nu trageți de cablul de alimentare pentru a scoate din priză aparatul. Trageți întotdeauna de ștecher.
- Nu atingeți cablul de alimentare sau ștecherul cu mâinile ude.
- Acest aparat este conform cu Directivile C.E.E.

Racordarea la apă

- Procedați cu atenție pentru a nu deteriora furtunurile de apă.
- Aparatul va fi conectat la rețeaua de apă folosind noile furtunuri furnizate. Furtunurile vechi nu trebuie reutilizate.
- Înainte de a conecta aparatul la țevi noi sau la țevi care nu au mai fost folosite de mult, lăsați apa să curgă până când este curată.
- La prima utilizare a aparatului, asigurați-vă că nu există scurgere.

2.2 Utilizarea



AVERTIZARE

Pericol de rănire, electrocutare, incendiu, arsuri sau de deteriorare a aparatului.

- Utilizați acest aparat într-un mediu casnic.
- Nu modificați specificațiile acestui aparat.
- Respectați instrucțiunile de siguranță de pe ambalajul detergentului.
- Produsele inflamabile sau obiectele umezite cu produse inflamabile nu trebuie introduse în aparat, nici puse adiacent sau deasupra acestuia.
- Nu atingeți sticla ușii în timpul funcționării unui program. Sticla poate fi fierbinte.
- Nu uitați să îndepărtați toate obiectele metalice din rufe.
- Nu puneți un recipient pentru colectarea posibilelor scurgeri de apă de sub aparat. Contactați centrul de service pentru a afla ce accesorii pot fi utilizate.

2.3 Îngrijirea și curățarea



AVERTIZARE

Pericol de rănire sau de deteriorare a aparatului.

- Înainte de a curăța aparatul, deconectați-l și scoateți ștecherul din priză.
- Nu folosiți apă pulverizată și abur pentru curățarea aparatului.
- Curățați aparatul cu o lavetă moale umedă. Utilizați numai detergenți neutri. Nu folosiți produse abrazive, bureți abrazivi, solvenți sau obiecte metalice.

2.4 Aruncarea la gunoi



AVERTIZARE

Risc de rănire sau de sufocare.

- Deconectați aparatul de la sursa de alimentare.

- Tăiați cablul electric și îndepărtați-l.
- Scoateți dispozitivul de blocare a ușii pentru a preveni închiderea copiilor sau a animalelor de companie în aparat.

3. DESCRIEREA PRODUSULUI

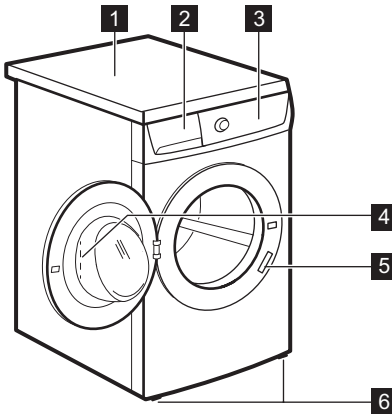

- 1 Suprafață de lucru
- 2 Dozator pentru detergent
- 3 Panou de comandă
- 4 Mâner ușă
- 5 Plăcuță cu date tehnice
- 6 Picioare reglabile pentru aducere la nivel

3.1 Dispozitivul de siguranță pentru copii

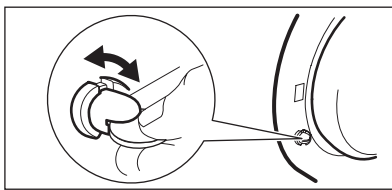

Când activați acest dispozitiv, nu puteți închide ușa. Acest lucru nu permite copiilor sau animalelor să rămână captive în tambur. Pentru a activa dispozitivul, rotiți-l la dreapta, până când canalul este orizontal. Pentru a dezactiva dispozitivul, rotiți-l la stânga, până când canalul este vertical.

3.2 Kit placă de fixare (405517114)

Utilizați acest accesoriu special când instalați aparatul pe o plintă. Acesta împiedică mișcarea aparatului când acesta funcționează.

Citiți cu atenție instrucțiunile furnizate împreună cu acest accesoriu.

Îl puteți cumpăra de la un service autorizat.

4. PANOUL DE COMANDĂ

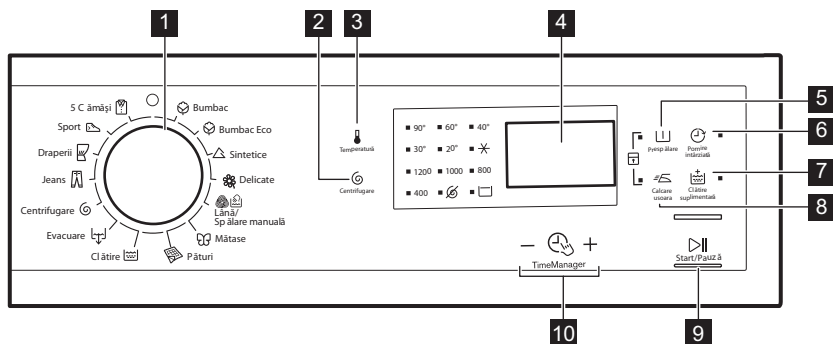

- | | |
|---|---|
| <p>1 Buton selectare program</p> <p>2 Tastă pentru Reducerea vitezei de centrifugare </p> <p>3 Tastă pentru Temperatură </p> <p>4 Afișaj</p> <p>5 Tastă pentru Prespălare </p> | <p>6 Tastă pentru Pornire cu întârziere </p> <p>7 Tastă pentru Clătire suplimentară </p> <p>8 Tastă pentru Călcare ușoară </p> <p>9 Tastă pentru Start/Pauză </p> <p>10 Time Manager taste — </p> |
|---|---|

4.1 Afișaj

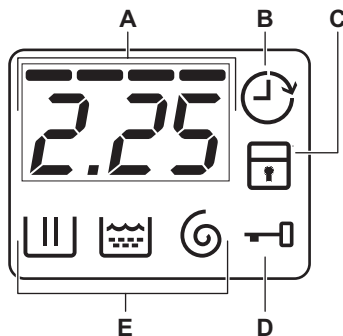













A) Zona pentru timp:

- Durata programului.
- Codurile alarmei. Consultați capitolul „Depanare” pentru descrierea acestora.
- Nivelul pentru Time Manager ——— .

- B)** Indicatorul de Pornire cu întârziere.
- C)** Indicatorul Blocare acces copii.
- D)** Indicatorul pentru Ușă blocată:
- Acesta este pornit, nu puteți deschide ușa.
 - Acesta este oprit, puteți deschide ușa.
 - Acesta luminează intermitent, nu puteți deschide ușa. Așteptați câteva minute până când indicatorul este stins.
- E)** Indicatorii fazei de spălare.

5. PROGRAME DE SPĂLARE

Program Interval pentru temperatură	Tip de încărcătură și de murdărie Încărcătură maxim, Centrifugare maximă
Bumbac 90°C — Rece ()	Bumbac alb și colorat. Grad normal de murdărie și murdărie redusă. 7 kg, 1000 rpm (EWP1074TDW), 1200 rpm (EWP1274TDW)

Program Intervalul pentru temperatură	Tip de încărcătură și de murdărie Încărcătură maxim, Centrifugare maximă
 Bumbac Eco ¹⁾ 60 °C – 40 °C	Bumbac alb și bumbac colorat cu culori rezistente. Nivel mediu de murdărie. 7 kg, 1000 rpm (EWP1074TDW), 1200 rpm (EWP1274TDW)
 Sintetice 60 °C – Rece (✘)	Articole sintetice sau articole cu țesături mixte. Nivel mediu de murdărie. 3.5 kg, 1000 rpm (EWP1074TDW), 1200 rpm (EWP1274TDW)
 Delicate 40 °C – Rece (✘)	Țesături delicate precum cele din acril, viscoză, poliester. Nivel mediu de murdărie. 3.5 kg, 1000 rpm (EWP1074TDW), 1200 rpm (EWP1274TDW)
 Lână/Spălare manuală 40 °C – Rece (✘)	Articole din lână care se pot spăla cu mașina, articole din lână care trebuie spălate manual și articole delicate cu simbolul "spălare manuală". 2 kg, 1000 rpm (EWP1074TDW), 1200 rpm (EWP1274TDW)
 Mătase 30 °C	Program special pentru articole din mătase și sintetice mixte. 1 kg, 800 rpm
 Pături 60 °C – 30 °C	Program special pentru o pătură sintetică, pilotă, acoperire etc. 2 kg, 800 rpm
 Clătire	Pentru clătirea și centrifugarea rufelor. Toate țesăturile. 7 kg, 1000 rpm (EWP1074TDW), 1200 rpm (EWP1274TDW)
 Evacuare	Pentru a evacua apa din tambur. Toate țesăturile. 7 kg
 Centrifugare	Pentru a centrifuga rufele și pentru a evacua apa din tambur. Toate țesăturile. 7 kg, 1000 rpm (EWP1074TDW), 1200 rpm (EWP1274TDW)
 Jeans 60 °C – Rece (✘)	Articole din denim și jerseu. De asemenea, pentru articole în culori închise. 3.5 kg, 1000 rpm (EWP1074TDW), 1200 rpm (EWP1274TDW)
 Draperii 40 °C – Rece (✘)	Program special pentru perdele. Faza de prespălare se activează automat. ²⁾ 2 kg, 800 rpm
 Sport 30 °C	Articole sintetice și delicate. Murdărie ușoară sau articole care trebuie reimprospătate. 3.5 kg, 800 rpm

Program Intervalul pentru temperatură	Tip de încărcătură și de murdărie Încărcătură maxim, Centrifugare maximă
 5 Cămăși 30 °C	Articole din țesături sintetice și mixte. Nivel redus de murdărie și articole care trebuie reîmprospătate. Pentru 5 - 6 cămăși. 800 rpm





















1) Programe standard pentru valorile de consum din eticheta energetică

Conform reglementării 1061/2010, "Bumbac Eco 60 °C" și "Bumbac Eco 40 °C" sunt "programul standard la 60 °C pentru rufe din bumbac" și, respectiv, "programul standard la 40 °C pentru rufe din bumbac". Acestea sunt cele mai eficiente programe în ceea ce privește consumul combinat de curent și de apă pentru spălătul rufelor din bumbac cu grad normal de murdărie.

 Temperatura apei în faza de spălare poate diferi de temperatura specificată pentru programul selectat.

2) Nu utilizați niciun detergent la faza de prespălare pentru a clăti doar cu apă.

Compatibilitatea opțiunilor programelor

Program							
	■	■	■	■	■	■	■
 Eco	■	■	■	■	■	■	■
	■	■	■	■	■	■	■
	■	■	■	■	■	■	■
	■	■	■	■	■	■	■
	■	■	■	■	■	■	■
	■	■	■	■	■	■	■
	■	■	■	■	■	■	■
	■	■	■	■	■	■	■
	■	■	■	■	■	■	■
	■	■	■	■	■	■	■
	■	■	■	■	■	■	■
	■	■	■	■	■	■	■
	■	■	■	■	■	■	■

6. VALORI DE CONSUM



Datele din acest tabel sunt aproximative. Diferite cauze pot modifica datele: cantitatea și tipul de rufe, apa și temperatura mediului ambiant.

Programe	Încărcă tură (kg)	Consum de energie (kWh)	Consumul de apă (litri)	Durata aproxima- tivă a pro- gramului (minute)	Gradul de umezeală remanentă (%) ¹⁾ EWP1074 TDW	Gradul de umezeală remanentă (%) ¹⁾ EWP1274 TDW
Bumbac 60 °C	7	1.30	73	170	60	53
Bumbac 40 °C	7	0.85	73	145	60	53
Sintetice 40 °C	3.5	0.65	58	95	37	35
Delicate 40 °C	3.5	0.65	71	77	37	35
Lână/Spălare manuală 30 °C	2	0.30	48	55	32	30
Programe standard pentru bumbac						
Standard 60 °C pentru bumbac	7	1.07	50	236	60	53
Standard 60 °C pentru bumbac	3.5	0.79	36	192	60	53
Standard 40 °C pentru bumbac	3.5	0.57	36	166	60	53

¹⁾ La finalul fazei de centrifugare.

Modul Oprit (W)	Modul lăsat Pornit (W)
0.75	0.75
Informațiile oferite în tabelele de mai sus sunt în conformitate cu reglementarea Comisiei UE 2015/2010 de implementare a directivei 2009/125/EC.	

7. OPȚIUNI

7.1 Temperatura

Indicatorul pentru temperatura setată se aprinde.

Setați această opțiune pentru a modifica temperatura implicită.

Indicator = apă rece.

7.2 Centrifugare

Cu această opțiune puteți schimba viteza de centrifugare implicită.
Indicatorul pentru viteza setată se aprinde.

Opțiuni suplimentare pentru centrifugare:

Fără centrifugare

- Setati această opțiune pentru a dezactiva toate fazele de centrifugare. Este disponibilă doar faza de evacuare.
- Indicatorul aferent se aprinde.
- Setati această opțiune pentru țesăturile foarte delicate.
- Faza de clătire utilizează mai multă apă pentru anumite programe de spălare.

Clătire oprită

- Setati această opțiune pentru a preveni șifonarea rufelor.
- Indicatorul aferent se aprinde.
- La terminarea programului rămâne apă în tambur.
- Tamburul se rotește în mod regulat pentru a preveni șifonarea rufelor.
- Ușa rămâne blocată.
- Trebuie să evacuați apa pentru a debloca ușa.



Pentru a evacua apa, consultați "La terminarea programului".

7.3 Prespălare

Cu această opțiune puteți adăuga o fază de prespălare la un program de spălare.
Utilizați această opțiune pentru articole foarte murdare.
Când setați această opțiune durata programului va crește.
Indicatorul aferent se aprinde.

7.4 Pornire cu întârziere

Cu această opțiune puteți întârzia pornirea unui program pornind de la 30 de minute și până la 20 de ore.
Afișajul prezintă indicatorul corespunzător.

7.5 Clătire suplimentară

Cu această opțiune puteți adăuga câteva clătiri la un program de spălare.

Utilizați această opțiune pentru persoanele alergice la detergenți și în zone unde apa are o duritate redusă.
Indicatorul aferent se aprinde.







7.6 Călcare ușoară

Aparatul spală și centrifughează cu atenție rufe pentru a preveni șifonarea.
Aparatul reduce viteza de centrifugare, folosește mai multă apă și adaptează durata programului la tipul de rufe.
Indicatorul aferent se aprinde.

7.7 Time Manager — +

Când setați un program de spălare, afișajul indică durata implicită.
Apăsăți — sau + pentru a reduce sau crește durata programului.
Time Manager este disponibil doar cu programele din tabel.



Compatibilitate Reglare durată

indicator						
-						
1)	■		■	■	■	■
--	■	■	■	■	■	■
---	■		■	■	■	■
----	■	■	■	■	■	■
2)	■	■	■	■	■	■

- 1) Cel mai scurt: pentru reîmprospătarea rufelor.
- 2) Cel mai lung: Creșterea duratei programului scade gradual consumul de energie. Faza optimizată de încălzire economisește energia, iar durata prelungită menține aceleași rezultate la spălare (în special pentru murdăria normală).
- 3) Nivel implicit.

7.8 Dispozitiv de siguranță pentru copii



Cu această opțiune puteți împiedica copiii să se joace la panoul de comenzi.

- Pentru a **activa/dezactiva** opțiunea, apăsați simultan  și  până când indicatorul  se aprinde/se stinge.
Puteți activa această opțiune:

- După ce apăsați ▷||, opțiunile și butonul pentru program sunt blocate.
- Înainte de a apăsa ▷||: aparatul nu poate fi pornit.



7.9 Clătire suplimentară permanentă

Cu această opțiune puteți avea permanent o clătire suplimentară când setați un program nou.

- Pentru a **activa/dezactiva** opțiunea, apăsați simultan  și  până când indicatorul  se aprinde/se stinge.

7.10 Semnalele acustice

Sunt emise semnale acustice când:

- Programul s-a încheiat.
 - Aparatul este defect.
- Pentru **dezactivarea/activarea** semnalelor acustice, apăsați simultan butoanele  și , timp de 6 secunde.



Dacă dezactivați semnalele acustice, acestea continuă să funcționeze când aparatul are o defecțiune.

8. ÎNAINTE DE PRIMA UTILIZARE

1. Puneți 2 litri de apă în compartimentul pentru detergent pentru faza de spălare. Astfel se activează sistemul de evacuare.
2. Puneți o cantitate redusă de detergent în compartimentul pentru faza de spălare.
3. Selectați și porniți un program pentru articole din bumbac, la cea mai înaltă temperatură, fără rufe. Astfel este eliminată eventuala murdărie acumulată pe cuvă și tambur.

9. UTILIZAREA ZILNICĂ

- Deschideți robinetul de apă.
- Introduceți ștecherul în priză.

9.1 Încărcarea rufelor în aparat

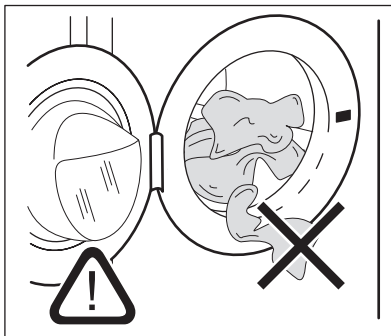

1. Deschideți ușa aparatului.
2. Introduceți rufele în tambur, câte un articol pe rând. Scuturați rufele înainte să le introduceți în aparat. Asigurați-vă că nu introduceți prea multe rufe în tambur.
3. Închideți ușa.



ATENȚIE

Asigurați-vă că nu sunt rufe prinse între garnitură și ușă. Există riscul de scurgere a apei sau de deteriorare a rufelor.

9.2 Utilizarea detergentului și a aditivilor

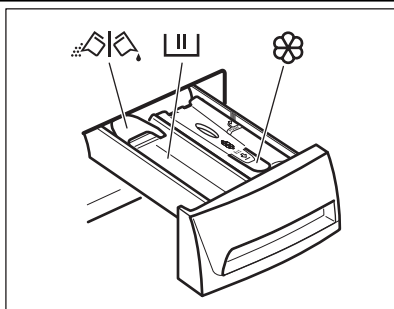

i Când setați un program cu o prespălare, puneți detergentul pentru faza de prespălare direct în tambur.

- Măsurați cantitatea de detergent și de balsam de rufe.
- Închideți cu atenție sertarul pentru detergent.



Compartimentul pentru detergent pentru faza de spălare.



Compartiment pentru aditivi lichizi (balsam de rufe, apret).



Clapeta pentru detergent pudră sau lichid.

Detergent lichid sau pudră

1.

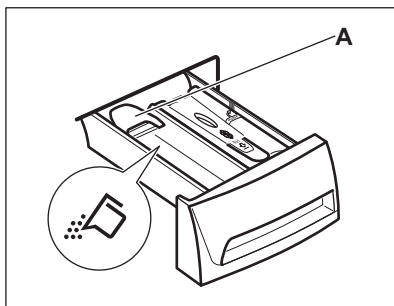

2.

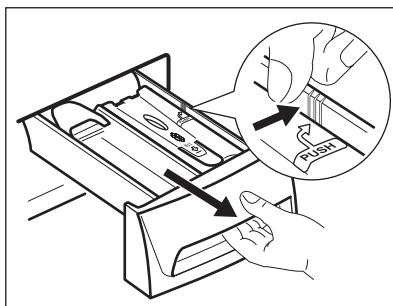

3.

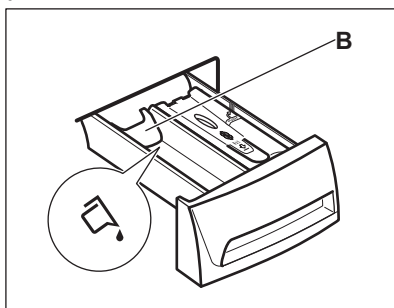

4.

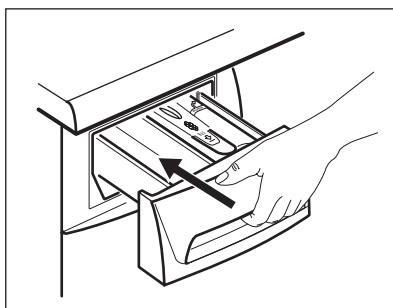

- Poziția **A** pentru detergent pudră (setarea din fabrică).
- Poziția **B** pentru detergent lichid.



Când utilizați detergentul lichid:

- Nu utilizați detergenți lichizi denși sau gelatinoși.
- Nu depășiți nivelul maxim când puneți lichid.
- Nu selectați faza de prespălare.
- Nu setați pornirea cu întârziere.

9.3 Setarea unui program

1. Rotiți butonul pentru programe pentru a seta programul:
 - Indicatorul se aprinde intermitent.
 - Afișajul indică nivelul pentru Time Manager, durata programului și indicatorii fazelor programului.
2. Dacă este necesar, modificați temperatura și viteza de centrifugare sau adăugați opțiuni disponibile. Când activați o opțiune, indicatorul opțiunii setate se aprinde.



Dacă setați ceva incorect, afișajul prezintă mesajul Err.

9.4 Pornirea unui program fără întârziere

Apăsăți :

- Indicatorul nu se mai aprinde intermitent și rămâne pornit.
- Indicatorul începe să se aprindă intermitent pe afișaj.
- Programul începe, ușa este blocată și afișajul prezintă indicatorul .
- Pompa de evacuare poate funcționa pentru o scurtă perioadă de timp atunci când aparatul se alimentează cu apă.



După aproximativ 15 minute de la pornirea programului:

- Aparatul reglează automat durata programului în funcție de cantitatea de rufe.
- Afișajul indică noua valoare.

9.5 Pornirea unui program cu întârziere

- Apăsăți în mod repetat până când afișajul indică întârzierea dorită. Indicatorul aferent se aprinde pe afișaj.
- Apăsăți :

- Aparatul începe numărătoarea inversă.
- Când numărătoarea inversă este încheiată, programul pornește automat.



Puteți anula sau modifica setarea pentru pornirea cu întârziere înainte de a apăsa .

Pentru a anula pornirea cu întârziere:

1. Apăsăți pentru a pune aparatul în pauză.
2. Apăsăți până când afișajul indică '. Apăsăți din nou pentru a porni imediat programul.

9.6 Întreruperea unui program și modificarea opțiunilor

Puteți schimba numai unele opțiuni, înainte de a fi activate.

1. Apăsăți . Indicatorul se aprinde intermitent.
2. Modificați opțiunile.
3. Apăsăți din nou . Programul este reluat.

9.7 Anularea unui program

1. Rotiți butonul de selectare a programelor la pentru a anula programul și a dezactiva aparatul.
2. Rotiți butonul de selectare a programelor din nou pentru a activa aparatul. Acum puteți selecta un alt program de spălare.



Aparatul nu evacuează apa.



9.8 Deschiderea ușii

În timpul funcționării unui program sau a pornirii cu întârziere, ușa aparatului este blocată și afișajul prezintă indicatorul .

**ATENȚIE**

Dacă temperatura și nivelul apei din tambur sunt prea mari, nu puteți deschide ușa.





Deschiderea ușii aparatului când pornirea cu întârziere este activă:

1. Apăsăți  pentru pune aparatul în pauză.
2. Așteptați ca indicatorul pentru ușă blocată  să se stingă.
3. Puteți deschide ușa.
4. Închideți ușa și apăsați din nou . Pornirea cu întârziere este în continuare activă.

Deschiderea ușii aparatului când este activ un program:

1. Rotiți butonul de selectare a programelor la  pentru a dezactiva aparatul.
2. Așteptați câteva minute și după aceea deschideți ușa aparatului.
3. Închideți ușa aparatului.
4. Setăți programul din nou.

9.9 La terminarea programului

- Aparatul se oprește automat.
- Semnalele acustice funcționează (dacă sunt activate).
- Pe afișaj apare .
- Indicatorul  se stinge.
- Indicatorul pentru ușă blocată  se stinge.
- Scoateți rufe din aparat. Lăsați tamburul gol.
- Țineți ușa întredeschisă pentru a preveni formarea mucegaiului și a mirosurilor.
- Închideți robinetul de apă.
- Rotiți butonul de selectare a programelor la  pentru a dezactiva aparatul.





10. INFORMAȚII ȘI SFATURI**10.1 Încărcătura de rufe**

- Împărțiți rufe în: albe, colorate, sintetice, delicate și lână.
- Respectați instrucțiunile de spălare de pe etichetele rufelor.
- Nu spălați articole albe și colorate împreună.
- Unele articole colorate se pot decolora la prima spălare. Recomandăm ca primele spălări ale acestora să fie făcute separat.

Programul de spălare este terminat, dar tamburul mai conține apă:

- Tamburul se rotește în mod regulat pentru a preveni șifonarea rufelor.
- Indicatorul ușă blocată  este pornit. Ușa rămâne blocată.
- Trebuie să evacuați apa pentru a deschide ușa.

Pentru a evacua apa:

1. Dacă este necesar, reduceți viteza de centrifugare. Dacă setați , aparatul doar evacuează apa.
2. Apăsăți . Aparatul evacuează apa și centrifughează.
3. Când se termină programul și indicatorul ușă blocată  se stinge, puteți deschide ușa.
4. Rotiți butonul de selectare a programelor la  pentru a dezactiva aparatul.



Aparatul evacuează apa și centrifughează automat după 18 ore (cu excepția programului pentru Lână).

9.10 Repaus

Dacă nu dezactivați aparatul, la câteva minute după terminarea programului de spălare se activează setarea pentru economisirea energiei. Setarea pentru economisirea energiei reduce consumul de energie când aparatul este în repaus.

- Toate indicatoarele și afișajul se sting.
- Indicatorul  clipește încet
- Apăsăți una dintre opțiuni pentru a dezactiva setarea de economisire a energiei.

- Închideți nasturii fețelor de pernă, închideți fermoarele, găicile și capsule. Legați curelele.
- Goliți buzunarele și depliați articolele.
- Țesăturile cu mai multe straturi, articolele din lână și cele cu imprimeuri trebuie întoarse pe dos.
- Eliminați petele persistente.
- Articolele foarte murdare trebuie spălate cu un detergent special.

- Atenție la perdele. Scoateți cârligele sau puneți perdelele într-un săculeț de spălare sau într-o față de pernă.
- Nu spălați în aparat:
 - Articole fără tiv sau care prezintă tăieturi
 - Sutiene cu sârmă.
 - Pentru spălarea articolelor mici folosiți un săculeț de spălare.
- O încărcătură foarte mică poate provoca probleme de echilibru în timpul fazei de centrifugare. În acest caz, aranjați manual articolele din cuvă și reluați faza de centrifugare.

10.2 Petele persistente

În cazul anumitor pete, apa și detergentul nu sunt suficiente.

Recomandăm eliminarea acestor pete înainte de introducerea articolelor în aparat.

Sunt disponibile substanțe speciale pentru îndepărtarea petelor. Folosiți substanța specială pentru îndepărtarea petelor, corespunzătoare tipului de pată și țesăturii.

10.3 Detergenți și aditivi

- Utilizați numai detergenți și aditivi produși special pentru utilizarea într-o mașină de spălat rufe.
- Nu amestecați tipuri diferite de detergenți.
- Pentru a ajuta mediul înconjurător, nu utilizați o cantitate mai mare de detergent decât cea corectă.

- Respectați instrucțiunile de pe ambalajul acestor produse.
- Folosiți produsele corespunzătoare tipului și culorii materialului, temperaturii programului și gradului de murdărie.
- Dacă aparatul pe care-l aveți nu este prevăzut cu dozator pentru detergent lichid cu clapetă, adăugați detergenții lichizi cu bila de dozare.

10.4 Recomandări ecologice

- Pentru a spăla rufe cu un nivel mediu de murdărie folosiți un program fără prespălare.
- Porniți întotdeauna un program de spălare cu o cantitate maximă de rufe.
- Dacă este necesar, când setați un program cu temperatură redusă, utilizați o substanță de scos petele.
- Pentru utilizarea cantității optime de detergent, verificați duritatea apei din locuință

10.5 Duritatea apei

Dacă apa din zona în care vă aflați are o duritate ridicată sau medie, recomandăm utilizarea unui dedurizator de apă pentru mașini de spălat. În zonele în care apa are o duritate redusă nu este necesară utilizarea unui dedurizator. Pentru a afla duritatea apei din zona în care vă aflați, adresați-vă furnizorului de apă local. Folosiți o cantitate corectă pentru dedurizatorul apei. Respectați instrucțiunile de pe ambalajul produsului.

11. ÎNGRIJIREA ȘI CURĂȚAREA



AVERTIZARE

Înainte de a efectua operațiile de întreținere, deconectați aparatul de la rețeaua electrică.

11.1 Curățarea exterioară

Curățați aparatul numai cu săpun și apă caldă. Uscați complet toate suprafețele.



ATENȚIE

Nu folosiți alcool, solvenți sau produse chimice.

11.2 Îndepărtarea calcarului

Dacă apa din zona în care vă aflați are o duritate ridicată sau medie, recomandăm utilizarea unui dedurizator de apă pentru mașini de spălat. Verificați regulat tamburul pentru a preveni depunerile de calcar și particulele de rugină. Pentru eliminarea petelor de rugină utilizați doar produse speciale dedicate mașinilor de spălat. Efectuați această procedură separat față de spălarea rufelor.



Respectați întotdeauna instrucțiunile de pe ambalajul produsului.

11.3 Spălarea de întreținere

Este posibil ca în cazul programelor cu temperatură redusă anumiți detergenți să rămână în tambur. Efectuați regulat o spălare de întreținere. Pentru aceasta:

- Scoateți rufele din tambur.
- Setați programul pentru bumbac cu cea mai ridicată temperatură și o cantitate redusă de detergent.

11.4 Garnitura ușii

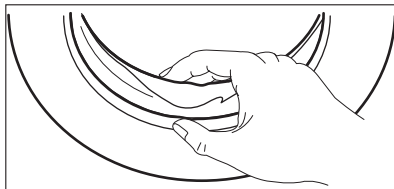

Verificați regulat garnitura și scoateți toate obiectele din partea interioară.

11.5 Curățarea dozatorului pentru detergent

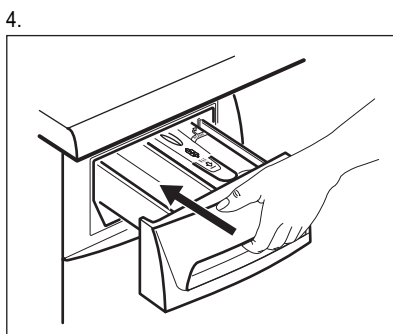
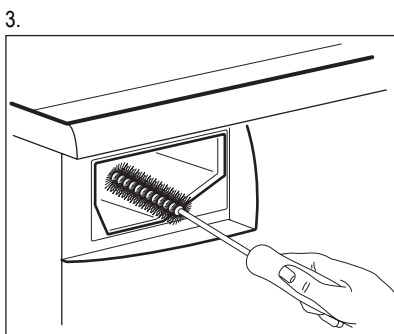
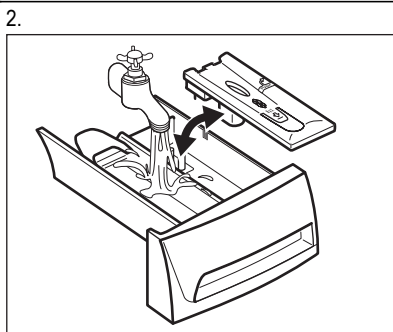
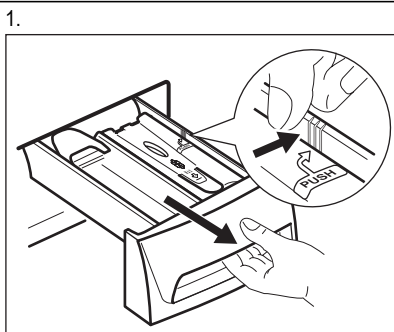

11.6 Curățarea filtrului de evacuare



AVERTIZARE

Nu curățați filtrul de evacuare dacă apa din aparat este fierbinte.

1.

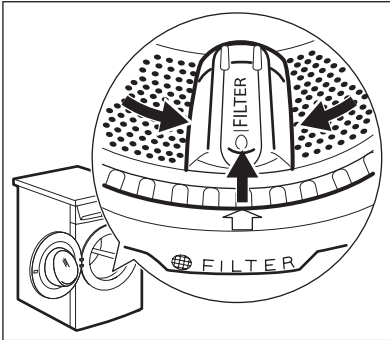

2.

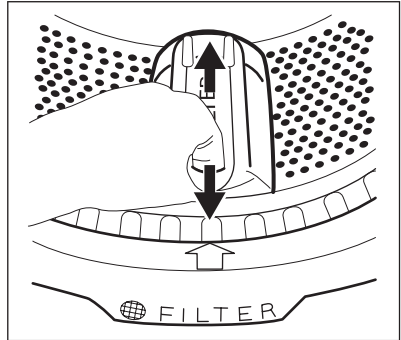

3.

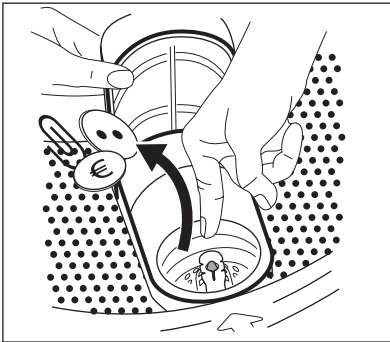

4.

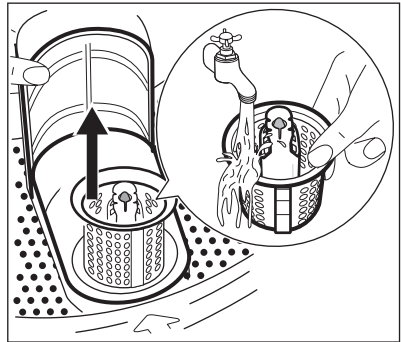

5.

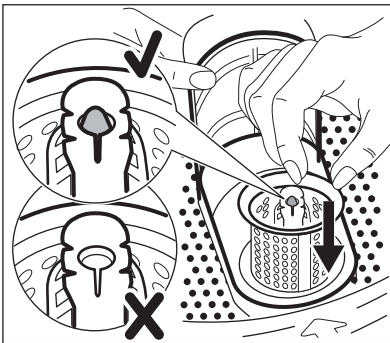

6.

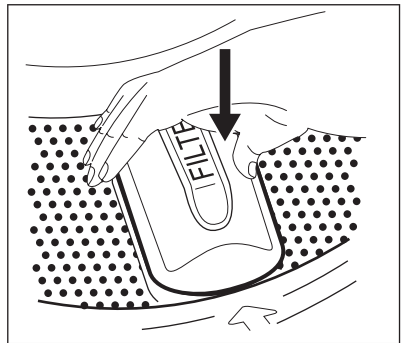

11.7 Curățarea furtunului de alimentare cu apă și a filtrul robinetului

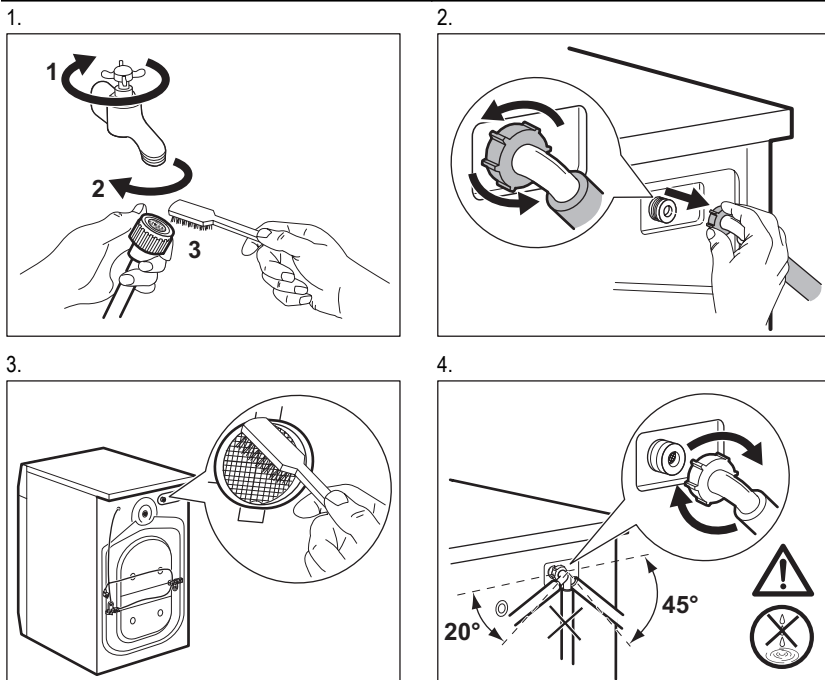

11.8 Măsuri de precauție împotriva înghețului

Dacă aparatul este instalat într-o zonă unde temperatura poate coborî sub 0 °C, eliminați apa rămasă în furtunul de alimentare și din pompa de evacuare.

i Realizați această procedură și atunci când efectuați evacuarea de urgență.

1. Scoateți ștecherul din priză.
2. Închideți robinetul de apă.
3. Scoateți furtunul de alimentare cu apă.
4. Scoateți furtunul de evacuare de pe suportul din spate și desfaceți-l de la chiuvetă sau sifon.

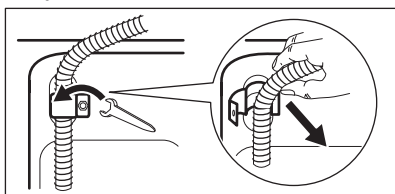

5. Puneți capetele furtunului de evacuare și de alimentare într-un recipient. Lăsați apa să se scurgă din furtunuri.
6. Când nu mai curge apă, montați la loc furtunurile de alimentare și de evacuare.



AVERTIZARE

Înainte de a reutiliza aparatul, verificați dacă temperatura este peste 0 °C. Producătorul nu este responsabil de daunele provocate de temperaturi reduse.

12. DEPANARE

Aparatul nu pornește sau se oprește în timpul funcționării.

Mai întâi încercați să găsiți o soluție la problemă (consultați tabelul). Dacă acțiunea nu dă rezultate, adresați-vă unui centru de service.

În cazul anumitor probleme, sunt activate semnalele acustice și afișajul indică un cod de alarmă:

- **E10** - Aparatul nu se umple cu apă.

- **E20** - Aparatul nu evacuează apa.
- **E40** - Ușa aparatului este deschisă sau nu este închisă corect. Verificați ușa!
- **E90** - Sursa de alimentare nu este stabilă. Așteptați stabilizarea sursei de alimentare.



AVERTIZARE

Dezactivați aparatul înainte de a realiza verificările.

Problemă	Soluție posibilă
Programul nu pornește.	Verificați dacă ștecherul este introdus în priză.
	Verificați dacă ușa aparatului este închisă.
	Verificați dacă există o siguranță arsă în tabloul de siguranțe.
	Verificați dacă Start/Pauză a fost apăsat.
	Dacă este setată pornirea cu întârziere, anulați setarea sau așteptați terminarea numărării inverse.
	Dezactivați funcția Dispozitiv de blocare pentru copii dacă este pornită.
Aparatul nu se alimentează cu apă.	Verificați dacă robinetul de apă este deschis.
	Verificați dacă presiunea de la alimentarea cu apă nu este prea mică. Pentru această informație, contactați compania locală de furnizare a apei.
	Verificați dacă robinetul de apă este înfundat.
	Verificați dacă filtrul furtunului de alimentare și filtrul supapei nu sunt înfundate. Consultați capitolul "Îngrijirea și curățarea".
	Verificați dacă furtunul de alimentare este răsucit sau îndoit.
	Verificați dacă racordul furtunului de alimentare cu apă este realizat corect.
Aparatul nu evacuează apa.	Verificați dacă scurgerea chiuvetei este înfundată.
	Verificați dacă furtunul de evacuare este răsucit sau îndoit.
	Verificați dacă filtrul de evacuare este înfundat. Dacă este necesar, curățați filtrul. Consultați capitolul "Îngrijirea și curățarea".
	Verificați dacă racordul furtunului de evacuare este realizat corect.
	Setați un program de evacuare dacă ați setat un program fără faza de evacuare.
	Setați un program de evacuare dacă ați setat o opțiune care se termină cu apă în cuvă.

Problemă	Soluție posibilă
Faza de centrifugare nu funcționează sau ciclul de spălare durează mai mult decât este normal.	Setați programul de centrifugare.
	Verificați dacă filtrul de evacuare este înfundat. Dacă este necesar, curățați filtrul. Consultați capitolul "Îngrijirea și curățarea".
	Aranjați manual articolele din cuvă și reluați faza de centrifugare. Această problemă poate fi cauzată de lipsa echilibrării.
Pe jos este apă.	Racordurile furtunurilor de apă trebuie să fie etanșe și nu există nicio pierdere de apă.
	Verificați dacă furtunul de evacuare a apei prezintă deteriorări.
	Utilizați un tip adecvat de detergent și în cantitatea corectă.
Nu puteți deschide ușa aparatului.	Verificați dacă programul de spălare s-a terminat.
	Setați un program de evacuare sau de centrifugare dacă există apă în tambur.
Aparatul face un zgomot neobișnuit.	Verificați dacă aparatul a fost adus la nivel. Consultați capitolul "Instalarea".
	Îndepărtați toate materialele folosite la ambalare și/sau buloanele folosite la transport. Consultați capitolul "Instalarea".
	Adăugați mai multe rufe în tambur. Încărcătura poate fi prea mică.
Aparatul se umple cu apă și o evacuează imediat.	Verificați dacă furtunul de evacuare este în poziția corectă. Furtunul poate fi poziționat prea jos.
Rezultatele de spălare nu sunt satisfăcătoare.	Măriți cantitatea de detergent sau folosiți un alt detergent.
	Folosiți produse speciale pentru a îndepărta petele persistente înainte de a spăla rufe.
	Verificați dacă ați selectat temperatura corectă.
	Reduceți încărcătura de rufe.

După verificare, activați aparatul. Programul continuă din punctul în care a fost întrerupt. Dacă problema apare din nou, contactați centrul de service.

Dacă afișajul prezintă alte coduri de alarmă. Dezactivați și activați aparatul. Dacă problema există în continuare, contactați centrul de service.

13. INFORMAȚII TEHNICE

Dimensiuni	Lățime / Înălțime / Adâncime	600 / 850 / 500 mm
	Adâncime totală	542 mm

Conexiunea electrică:	Tensiune	230 V
	Putere totală	2100 W
	Siguranța fuzibilă	10 A
	Frecvență	50 Hz
Nivel de protecție împotriva pătrunderii particulelor solide și a umidității asigurat de capacul de protecție, cu excepția cazului în care echipamentul de joasă tensiune nu este deloc protejat împotriva umidității		IPX4
Presiunea de alimentare cu apă	Minimă	0,5 bar (0,05 MPa)
	Maximă	8 bar (0,8 MPa)
Alimentarea cu apă ¹⁾		Apă rece
Încărcarea maximă	Bumbac	7 kg
Viteză de centrifugare	Maximă	1000 rpm (EWP1074TDW)
		1200 rpm (EWP1274TDW)

¹⁾ Racordați furtunul de alimentare cu apă la un robinet cu filet 3/4.

14. PROTEJAREA MEDIULUI ÎNCONJURĂTOR

Reciclați materialele marcate cu simbolul  .
 Pentru a recicla ambalajele, acestea trebuie puse în containerele corespunzătoare.
 Ajuțați la protejarea mediului și a sănătății umane și la reciclarea deșeurilor din aparatele electrice

și electrocasnice. Nu aruncați aparatele marcate cu acest simbol  împreună cu deșeurile menajere. Returnați produsul la centrul local de reciclare sau contactați administrația orașului dvs.

www.electrolux.com/shop



192982780-A-312012