



Thinking of you
Electrolux



EWP 31274TW
EWP 31074TW

.....
RO MAȘINĂ DE SPĂLAT RUFЕ
SL PRALNI STROJ

.....
MANUAL DE UTILIZARE 2
NAVODILA ZA UPORABO 23



CUPRINS

1. INFORMAȚII PRIVIND SIGURANȚA	3
2. INSTRUCȚIUNI PRIVIND SIGURANȚA	4
3. DESCRIEREA PRODUSULUI	5
4. PANOUL DE COMANDĂ	6
5. PROGRAME DE SPĂLARE	7
6. VALORI DE CONSUM	9
7. OPȚIUNI	10
8. ÎNAINTE DE PRIMA UTILIZARE	11
9. UTILIZAREA ZILNICĂ	12
10. INFORMAȚII ȘI SFATURI	15
11. ÎNGRIJIREA ȘI CURĂȚAREA	16
12. DEPANARE	19
13. INFORMAȚII TEHNICE	21

NE GÂNDIM LA DUMNEAVOASTRĂ

Vă mulțumim că ați achiziționat un aparat Electrolux. Ați ales un produs care include decenii de experiență profesională și de inovație. Ingenios și stilat, a fost conceput special pentru dumneavoastră. Pentru ca oricând îl utilizați puteți fi sigur de aceleași rezultate extraordinare.

Bine ați venit la Electrolux.

Vizați website-ul la:



Aici găsiți sfaturi privind utilizarea, broșuri, informații care vă ajută la rezolvarea unor probleme apărute și informații despre service:

www.electrolux.com



Înregistrați-vă produsul pentru a beneficia de servicii mai bune:

www.electrolux.com/productregistration



Cumpărați accesorii, consumabile și piese de schimb originale pentru aparatul dvs.:

www.electrolux.com/shop

SERVICIUL DE RELAȚII CU CLIEȚII ȘI SERVICE

Vă recomandăm utilizarea pieselor de schimb originale.

Atunci când contactați unitatea de Service, asigurați-vă că aveți disponibile următoarele informații.

Informațiile pot fi găsite pe plăcuța cu datele tehnice. Model, PNC, Număr de serie.



Avertisment / Atenție-Informații privind siguranța.



Informații și recomandări generale



Informații cu privire la mediul înconjurător

Ne rezervăm dreptul asupra efectuării de modificări.

1. INFORMAȚII PRIVIND SIGURANȚA

Înainte de instalarea și de utilizarea aparatului, citiți cu atenție instrucțiunile furnizate. Producătorul nu este responsabil dacă instalarea și utilizarea incorectă a aparatului provoacă răni și daune. Păstrați întotdeauna instrucțiunile împreună cu aparatul pentru consultare ulterioară.

1.1 Siguranța copiilor și a persoanelor vulnerabile



AVERTIZARE

Pericol de sufocare, vătămare sau invaliditate permanentă.

- Acest aparat poate fi utilizat de copiii cu vârsta mai mare de 8 ani, de persoanele cu capacități fizice, senzoriale sau mentale reduse sau de persoanele fără cunoștințe sau experiență doar sub supraveghere sau după o scurtă instruire care să le ofere informațiile necesare despre utilizarea sigură a aparatului și să le permită să înțeleagă pericolele la care se expun.
- Nu lăsați copiii să se joace cu aparatul.
- Nu lăsați ambalajul produsului la îndemâna copiilor.
- Nu lăsați detergenții la îndemâna copiilor.
- Nu lăsați copiii și animalele să se apropie de ușa aparatului când aceasta este deschisă.
- Dacă aparatul are un dispozitiv de siguranță pentru copii, vă recomandăm să-l activați.
- Curățarea și întreținerea curentă nu trebuie efectuate de copii nesupravegheați.

1.2 Aspecte generale privind siguranța

- Înainte de a efectua operațiile de întreținere, dezactivați aparatul și scoateți ștecherul din priză.
- Nu modificați specificațiile acestui aparat.
- Respectați volumul maxim de încărcare de 7 kg (consultați capitolul "Tabelul de programe").
- În cazul în care cablul de alimentare este deteriorat, trebuie înlocuit de producător, de agentul de service al acestuia sau de per-

soane cu o calificare similară pentru a se evita riscurile.

- Presiunea de funcționare a apei (minimă și maximă) trebuie să fie între 0,5 bar (0,05 MPa) și 8 bar (0,8 MPa)
- Fantele de aerisire din bază (dacă este cazul) nu trebuie să fie blocate de covoare.
- Aparatul va fi conectat la rețeaua de apă folosind noile furtunuri furnizate. Furtunurile vechi nu trebuie reutilizate.

2. INSTRUCȚIUNI PRIVIND SIGURANȚA

2.1 Instalarea

- Scoateți toate materialele folosite la ambalare și buloanele de transport.
- Păstrați buloanele de transport. Când mutați din nou aparatul trebuie să blocați tamburul.
- Dacă aparatul este deteriorat, nu îl instalați sau utilizați.
- Nu instalați sau utilizați aparatul în locurile în care temperatura este sub 0 °C sau în locuri în care este expus intemperiei.
- Respectați instrucțiunile de instalare furnizate împreună cu aparatul.
- Aparatul se va instala doar pe o podea dreaptă, stabilă, rezistentă la căldură și curată.
- Nu instalați aparatul în locuri care nu permit deschiderea completă a ușii sale.
- Procedați cu atenție sporită atunci când mutați aparatul deoarece acesta este greu. Purtați întotdeauna mănuși de protecție.
- Asigurați circulația aerului între aparat și podea.
- Pentru a obține spațiul necesar între aparat și mochetă reglați picioarele acestuia.

Conexiunea la rețeaua electrică



AVERTIZARE

Risc de incendiu și de electrocutare.

- Aparatul trebuie legat la împământare.
- Verificați dacă informațiile de natură electrică, specificate pe plăcuța cu datele tehnice, corespund sursei de tensiune. Dacă nu, contactați un electrician.

- Folosiți întotdeauna o priză cu protecție la electrocutare corect instalată.
- Nu folosiți prize multiple și cabluri prelungitoare.
- Procedați cu atenție pentru a nu deteriora ștecherul și cablul de alimentare electrică. Dacă este necesar, cablul de alimentare trebuie înlocuit numai de către Centrul local de Service.
- Introduceți ștecherul în priză numai după încheierea procedurii de instalare. Asigurați-vă că priza poate fi accesată după instalare.
- Nu trageți de cablul de alimentare pentru a scoate din priză aparatul. Trageți întotdeauna de ștecher.
- Nu atingeți cablul de alimentare sau ștecherul cu mâinile ude.
- Acest aparat este conform cu Directivele C.E.E.

Racordarea la apă

- Procedați cu atenție pentru a nu deteriora furtunurile de apă.
- Aparatul va fi conectat la rețeaua de apă folosind noile furtunuri furnizate. Furtunurile vechi nu trebuie reutilizate.
- Înainte de a conecta aparatul la țevi noi sau la țevi care nu au mai fost folosite de mult, lăsați apa să curgă până când este curată.
- La prima utilizare a aparatului, asigurați-vă că nu există scurgere.

2.2 Utilizarea



AVERTIZARE

Pericol de rănire, electrocutare, incendiu, arsuri sau de deteriorare a aparatului.

- Utilizați acest aparat într-un mediu casnic.
- Nu modificați specificațiile acestui aparat.
- Respectați instrucțiunile de siguranță de pe ambalajul detergentului.
- Produsele inflamabile sau obiectele umezite cu produse inflamabile nu trebuie introduse în aparat, nici puse adiacent sau deasupra acestuia.
- Nu atingeți sticla ușii în timpul funcționării unui program. Sticla poate fi fierbinte.
- Nu uitați să îndepărtați toate obiectele metalice din rufe.
- Nu puneți un recipient pentru colectarea posibilelor scurgeri de apă de sub aparat. Contactați centrul de service pentru a afla ce accesorii pot fi utilizate.

2.3 Îngrijirea și curățarea



AVERTIZARE

Pericol de rănire sau de deteriorare a aparatului.

- Înainte de a curăța aparatul, deconectați-l și scoateți ștecherul din priză.
- Nu folosiți apă pulverizată și abur pentru curățarea aparatului.
- Curățați aparatul cu o lavetă moale umedă. Utilizați numai detergenți neutri. Nu folosiți produse abrazive, bureți abrazivi, solvenți sau obiecte metalice.

2.4 Aruncarea la gunoi



AVERTIZARE

Risc de rănire sau de sufocare.

- Deconectați aparatul de la sursa de alimentare.
- Tăiați cablul electric și îndepărtați-l.
- Scoateți dispozitivul de blocare a ușii pentru a preveni închiderea copiilor sau a animalelor de companie în aparat.

3. DESCRIEREA PRODUSULUI

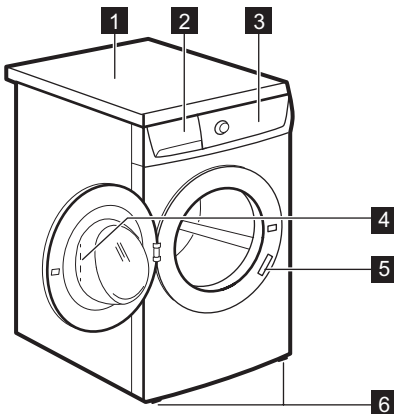

- 1 Suprafață de lucru
- 2 Dozator pentru detergent
- 3 Panou de comandă
- 4 Mâner ușă
- 5 Plăcuță cu date tehnice
- 6 Picioare reglabile pentru aducere la nivel

3.1 Dispozitivul de siguranță pentru copii

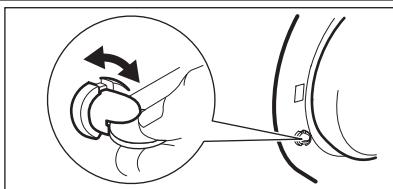

Când activați acest dispozitiv, nu puteți închide ușa. Acest lucru nu permite copiilor sau animalelor să rămână captivi în tambur. Pentru a activa dispozitivul, rotiți-l la dreapta, până când canalul este orizontal. Pentru a dezactiva dispozitivul, rotiți-l la stânga, până când canalul este vertical.

3.2 Kit placă de fixare (405517114)

Utilizați acest accesoriu special când instalați aparatul pe o plintă. Acesta împiedică mișcarea aparatului când acesta funcționează.

Citiți cu atenție instrucțiunile furnizate împreună cu acest accesoriu.

Îl puteți cumpăra de la un service autorizat.

4. PANOUL DE COMANDĂ

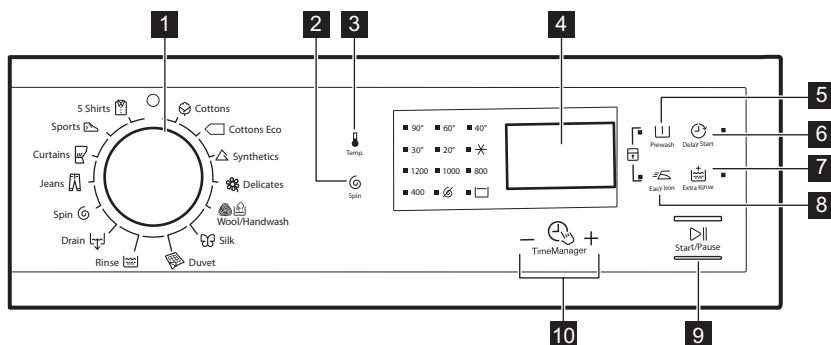

- 1** Buton selectare program
- 2** Tastă pentru Reducerea vitezei de centrifugare
- 3** Tastă pentru Temperatură
- 4** Afișaj
- 5** Tastă pentru Prespălare

- 6** Tastă pentru Pornire cu întârziere
- 7** Tastă pentru Clătire suplimentară
- 8** Tastă pentru Călcare ușoară
- 9** Tastă pentru Start/Pauză
- 10** Time Manager taste -

4.1 Afişaj

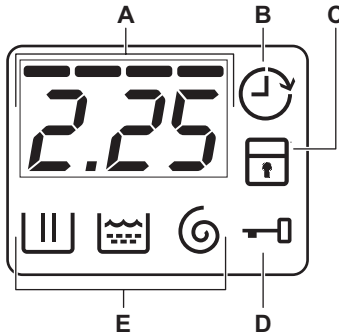

A) Zona pentru timp:

- Durata programului.
- Codurile alarmei. Consultați capitolul „Depanare” pentru descrierea acestora.
- Nivelul pentru Time Manager -----.

B) Indicatorul de Pornire cu întârziere.







C) Indicatorul Blocare acces copii.

D) Indicatorul pentru Ușă blocată:

- Acesta este pornit, nu puteți deschide ușa.
- Acesta este oprit, puteți deschide ușa.
- Acesta luminează intermitent, nu puteți deschide ușa. Așteptați câteva minute până când indicatorul este stins.

E) Indicatorii fazei de spălare.

5. PROGRAME DE SPĂLARE

Program Intervalul pentru temperatură	Tip de încărcătură și de murdărie Încărcătură maximă, Centrifugare maximă
 Bumbac 90°C — Rece (✖)	Bumbac alb și colorat. Grad normal de murdărie și murdărie redusă. 7 kg, 1000 rpm (EWP31074TW), 1200 rpm (EWP31274TW)
 Bumbac Eco ¹⁾ 60°C — 40°C	Bumbac alb și bumbac colorat cu culori rezistente. Nivel mediu de murdărie. 7 kg, 1000 rpm (EWP31074TW), 1200 rpm (EWP31274TW)
 Sintetice 60°C — Rece (✖)	Articole sintetice sau articole cu țesături mixte. Nivel mediu de murdărie. 3.5 kg, 1000 rpm (EWP31074TW), 1200 rpm (EWP31274TW)
 Delicate 40°C - Rece (✖)	Țesături delicate precum cele din acril, viscoză, poliester. Nivel mediu de murdărie. 3.5 kg, 1000 rpm (EWP31074TW), 1200 rpm (EWP31274TW)
 Lână/Spălare manuală 40°C - Rece (✖)	Articole din lână care se pot spăla cu mașina, articole din lână care trebuie spălate manual și articole delicate cu simbolul "spălare manuală". 2 kg, 1000 rpm (EWP31074TW), 1200 rpm (EWP31274TW)
 Mătase 30°C	Program special pentru articole din mătase și sintetice mixte. 1 kg, 800 rpm
 Pilotă 60°C - 30°C	Program special pentru o pătură sintetică, pilotă, cvertură etc. 2 kg, 800 rpm

Program Intervalul pentru temperatură	Tip de încărcătură și de murdărie Încărcătură maximă, Centrifugare maximă
 Clătire Rece	Pentru clătirea și centrifugarea rufelor. Toate țesăturile. 7 kg, 1000 rpm (EWP31074TW), 1200 rpm (EWP31274TW)
 Evacuare	Pentru a evacua apa din tambur. Toate țesăturile. 7 kg
 Centrifugare	Pentru a centrifuga rufele și pentru a evacua apa din tambur. Toate țesăturile. 7 kg, 1000 rpm (EWP31074TW), 1200 rpm (EWP31274TW)
 Blugi 60 °C - Rece (✘)	Articole din denim și jerseu. De asemenea, pentru articole în culori închise. 3.5 kg, 1000 rpm (EWP31074TW), 1200 rpm (EWP31274TW)
 Perdele 40 °C - Rece (✘)	Program special pentru perdele. Faza de prespălare se activează automat. ²⁾ 2 kg, 800 rpm
 Articole sport 30 °C	Articole sintetice și delicate. Murdărie ușoară sau articole care trebuie reimprospătate. 2.5 kg, 800 rpm
 5 Cămăși 30 °C	Articole din țesături sintetice și mixte. Nivel redus de murdărie și articole care trebuie reimprospătate. Pentru 5 - 6 cămăși. 800 rpm













1) Programe standard pentru valorile de consum din eticheta energetică.

















Conform reglementării 1061/2010, aceste programe sunt «programul standard la 60 °C pentru bumbac» și, respectiv, «programul standard la 40 °C pentru bumbac». Acestea sunt cele mai eficiente programe în ceea ce privește consumul combinat de curent și de apă pentru spălatul rufelor din bumbac cu grad mediu de murdărie.

 Temperatura apei în faza de spălare poate diferi de temperatura specificată pentru programul selectat.

2) Nu utilizați niciun detergent la faza de prespălare pentru a clăti doar cu apă.

Compatibilitatea opțiunilor programelor

Program							
	■	■	■	■	■	■	■
	■	■	■	■	■		■
	■	■	■	■	■	■	■
	■	■	■	■	■		■
 	■	■	■		■		

Program							
	■	■			■		
	■				■		
	■	■	■		■		■
					■		
	■				■		
	■	■	■	■	■		■
	■	■	■		■		■
	■	■			■		
	■	■			■		

6. VALORI DE CONSUM



Datele din acest tabel sunt aproximative. Diferite cauze pot modifica datele: cantitatea și tipul de rufe, apa și temperatura mediului ambiant.

Programe	Încărcătură (kg)	Consum de energie (kWh)	Consumul de apă (litri)	Durata aproximativă a programului (minute)	Gradul de umezeală remanentă (%) ¹⁾ EWP3107 4TW	Gradul de umezeală remanentă (%) ¹⁾ EWP3127 4TW
Bumbac 60 °C	7	1.30	73	170	60	53
Bumbac 40 °C	7	0.85	73	145	60	53
Sintetice 40 °C	3.5	0.65	58	95	37	35
Delicate 40 °C	3.5	0.65	71	77	37	35
Lână/Spălare manuală 30 °C	2	0.30	48	55	32	30
Programe standard pentru bumbac						
Standard 60 °C pentru bumbac	7	1.07	50	236	60	53

Programe	Încărcătură (kg)	Consum de energie (kWh)	Consumul de apă (litri)	Durata aproximativă a programului (minute)	Gradul de umezeală remanentă (%) ¹⁾ EWP3107 4TW	Gradul de umezeală remanentă (%) ¹⁾ EWP3127 4TW
Standard 60 °C pentru bumbac	3.5	0.79	36	192	60	53
Standard 40 °C pentru bumbac	3.5	0.57	36	166	60	53

1) La finalul fazei de centrifugare.

Modul Oprit (W)	Modul lăsat Pornit (W)
0.48	0.48

Informațiile oferite în tabelele de mai sus sunt în conformitate cu reglementarea Comisiei UE 1015/2010 de implementare a Directivei 2009/125/EC.

7. OPȚIUNI

7.1 Temperatura

Setați această opțiune pentru a modifica temperatura implicită.

Indicator  = apă rece.

Indicatorul pentru temperatura setată se aprinde.

7.2 Centrifugare

Cu această opțiune puteți schimba viteza de centrifugare implicită.

Indicatorul pentru viteza setată se aprinde.

Opțiuni suplimentare pentru centrifugare:

Fără centrifugare

- Setați această opțiune pentru a dezactiva toate fazele de centrifugare. Este disponibilă doar faza de evacuare.
- Indicatorul aferent se aprinde.
- Setați această opțiune pentru țesăturile foarte delicate.
- Faza de clătire utilizează mai multă apă pentru anumite programe de spălare.

Clătire oprită

- Setați această opțiune pentru a preveni șifonarea rufelor.
- Indicatorul aferent se aprinde.
- La terminarea programului rămâne apă în tambur.
- Tamburul se rotește în mod regulat pentru a preveni șifonarea rufelor.
- Ușa rămâne blocată.
- Trebuie să evacuați apa pentru a debloca ușa.



Pentru a evacua apa, consultați "La terminarea programului".

7.3 Prespălare

Cu această opțiune puteți adăuga o fază de prespălare la un program de spălare.

Utilizați această opțiune pentru articole foarte murdare.

Când setați această opțiune durata programului va crește.

Indicatorul aferent se aprinde.

7.4 Pornire cu întârziere

Cu această opțiune puteți întârzia pornirea unui program pornind de la 30 de minute și până la 20 de ore.

Afișajul prezintă indicatorul corespunzător.

7.5 Clătire suplimentară

Cu această opțiune puteți adăuga câteva clătiri la un program de spălare.

Utilizați această opțiune pentru persoanele alergice la detergenți și în zone unde apa are o duritate redusă.

Indicatorul aferent se aprinde.

7.6 Călcare ușoară

Aparatul spală și centrifughează cu atenție rufe pentru a preveni șifonarea.

Aparatul reduce viteza de centrifugare, folosește mai multă apă și adaptează durata programului la tipul de rufe.

Indicatorul aferent se aprinde.







7.7 Time Manager — +







Când setați un program de spălare, afișajul indică durata implicită.

Apăsați — sau + pentru a reduce sau crește durata programului.

Time Manager este disponibil doar cu programele din tabel.

Compatibilitatea pentru Reglare durată

indicator						
—						
1)	■		■	■	■	■
--	■	■	■	■	■	■
---	■		■	■	■	■



indicator						
2)	■	■	■	■	■	■

1) Cel mai scurt: pentru reîmprospătarea rufelor.



2) Nivel implicit.

7.8 Dispozitiv de siguranță pentru copii

Cu această opțiune puteți împiedica copiii să se joace la panoul de comenzi.



- Pentru a **activa/dezactiva** opțiunea, apăsați simultan  și  până când indicatorul  se aprinde/se stinge.

Puteți activa această opțiune:

- După ce apăsați , opțiunile și butonul pentru program sunt blocate.
- Înainte de a apăsa : aparatul nu poate fi pornit.

7.9 Clătire suplimentară permanentă



Cu această opțiune puteți avea permanent o clătire suplimentară când setați un program nou.

- Pentru a **activa/dezactiva** opțiunea, apăsați simultan  și  până când indicatorul  se aprinde/se stinge.

7.10 Semnalele acustice

Sunt emise semnale acustice când:

- Programul s-a încheiat.
- Aparatul este defect.

Pentru **dezactivarea/activarea** semnalelor acustice, apăsați simultan butoanele  și , timp de 6 secunde.



Dacă dezactivați semnalele acustice, acestea continuă să funcționeze când aparatul are o defecțiune.

8. ÎNAINTE DE PRIMA UTILIZARE

1. Puneți o cantitate redusă de detergent în compartimentul pentru faza de spălare.
2. Selectați și porniți un program pentru articole din bumbac, la cea mai înaltă tempera-

tură, fără rufe. Astfel este eliminată eventuala murdărie acumulată pe cuvă și tambur.

9. UTILIZAREA ZILNICĂ

- Deschideți robinetul de apă.
- Introduceți ștecherul în priză.

9.1 Încărcarea rufelor în aparat

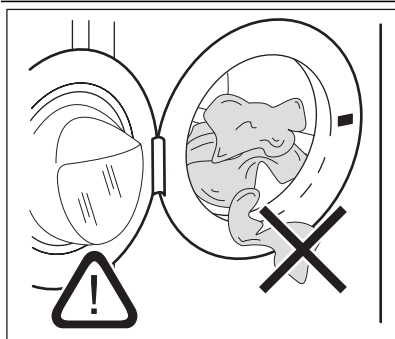

1. Deschideți ușa aparatului.
2. Introduceți rufele în tambur, câte un articol pe rând. Scuturați rufele înainte să le introduceți în aparat. Asigurați-vă că nu introduceți prea multe rufe în tambur.
3. Închideți ușa.



ATENȚIE

Asigurați-vă că nu sunt rufe prinse între garnitură și ușă. Există riscul de scurgere a apei sau de deteriorare a rufelor.

9.2 Utilizarea detergentului și a aditivilor

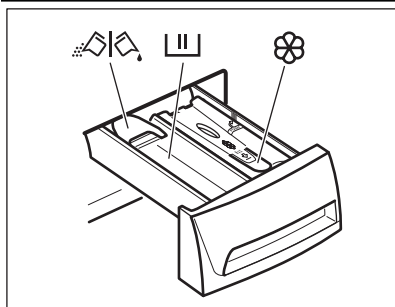

Când setați un program cu o prespălare, puneți detergentul pentru faza de prespălare direct în tambur.

- Măsurați cantitatea de detergent și de balsam de rufe.
- Închideți cu atenție sertarul pentru detergent.



Compartimentul pentru detergent pentru faza de spălare.



Compartiment pentru aditivi lichizi (balsam de rufe, apret).



Clapeta pentru detergent pudră sau lichid.

Detergent lichid sau pudră

1.

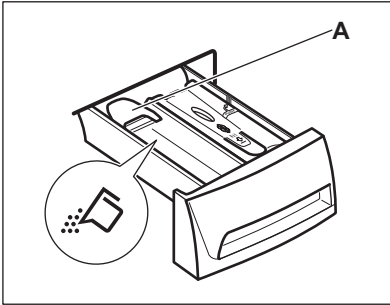

2.

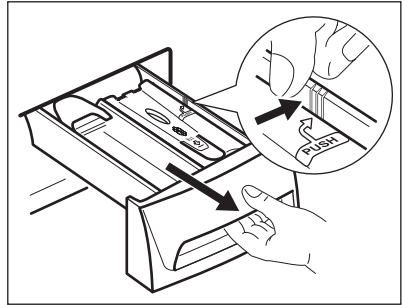

3.

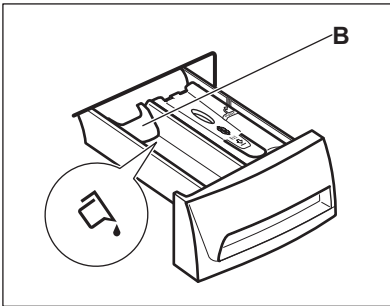

4.

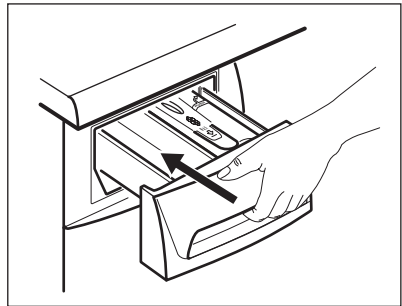

- Poziția **A** pentru detergent pudră (setarea din fabrică).
- Poziția **B** pentru detergent lichid.



Când utilizați detergentul lichid:

- Nu utilizați detergenți lichizi denși sau gelatinoși.
- Nu depășiți nivelul maxim când puneți lichid.
- Nu selectați faza de prespălare.
- Nu setați pornirea cu întârziere.

9.3 Setarea unui program

1. Rotiți butonul pentru programe pentru a seta programul:
 - Indicatorul se aprinde intermitent.
 - Afișajul indică nivelul pentru Time Manager, durata programului și indicatorii fazelor programului.
2. Dacă este necesar, modificați temperatura și viteza de centrifugare sau adăugați opțiuni disponibile. Când activați o opțiune, indicatorul opțiunii setate se aprinde.



Dacă setați ceva incorect, afișajul prezintă mesajul Err.

9.4 Pornirea unui program fără întârziere

Apăsați .

- Indicatorul nu se mai aprinde intermitent și rămâne pornit.
- Indicatorul începe să se aprindă intermitent pe afișaj.
- Programul începe, ușa este blocată și afișajul prezintă indicatorul .
- Pompa de evacuare poate funcționa pentru o scurtă perioadă de timp atunci când aparatul se alimentează cu apă.



După aproximativ 15 minute de la pornirea programului:

- Aparatul reglează automat durata programului în funcție de cantitatea de rufe.
- Afișajul indică noua valoare.

9.5 Pornirea unui program cu întârziere

- Apăsati în mod repetat până când afișajul indică întârzierea dorită. Indicatorul aferent se aprinde pe afișaj.
- Apăsati :
 - Aparatul începe număratoarea inversă.
 - Când număratoarea inversă este încheiată, programul pornește automat.



Puteți anula sau modifica setarea pentru pornirea cu întârziere înainte de a apăsa .

Pentru a anula pornirea cu întârziere:

1. Apăsati pentru a pune aparatul în pauză.
2. Apăsati până când afișajul indică . Apăsati din nou pentru a porni imediat programul.

9.6 Întreruperea unui program și modificarea opțiunilor

Puteți schimba numai unele opțiuni, înainte de a fi activate.

1. Apăsati . Indicatorul se aprinde intermitent.
2. Modificați opțiunile.
3. Apăsati din nou . Programul este reluat.

9.7 Anularea unui program

1. Rotiți butonul de selectare a programelor la pentru a anula programul și a dezactiva aparatul.
2. Rotiți butonul de selectare a programelor din nou pentru a activa aparatul. Acum puteți selecta un alt program de spălare.



Aparatul nu evacuează apa.

9.8 Deschiderea ușii

În timpul funcționării unui program sau a pornirii cu întârziere, ușa aparatului este blocată și afișajul prezintă indicatorul .



ATENȚIE

Dacă temperatura și nivelul apei din tambur sunt prea mari, nu puteți deschide ușa.

Deschiderea ușii aparatului când pornirea cu întârziere este activă:

1. Apăsati pentru pune aparatul în pauză.
2. Așteptați ca indicatorul pentru ușă blocată să se stingă.
3. Puteți deschide ușa.
4. Închideți ușa și apăsați din nou . Pornirea cu întârziere este în continuare activă.

Deschiderea ușii aparatului când este activ un program:

1. Rotiți butonul de selectare a programelor la pentru a dezactiva aparatul.
2. Așteptați câteva minute și după aceea deschideți ușa aparatului.
3. Închideți ușa aparatului.
4. Setati programul din nou.





9.9 La terminarea programului

- Aparatul se oprește automat.
- Semnalele acustice funcționează (dacă sunt activate).
- Pe afișaj apare .
- Indicatorul se stinge.
- Indicatorul pentru ușă blocată se stinge.
- Scoateți rufe din aparat. Lăsați tamburul gol.
- Țineți ușa întredeschisă pentru a preveni formarea mucegaiului și a mirosurilor.
- Închideți robinetul de apă.
- Rotiți butonul de selectare a programelor la pentru a dezactiva aparatul.

Programul de spălare este terminat, dar tamburul mai conține apă:

- Tamburul se rotește în mod regulat pentru a preveni șifonarea rufelor.
- Indicatorul ușă blocată este pornit. Ușa rămâne blocată.
- Trebuie să evacuați apa pentru a deschide ușa.

Pentru a evacua apa:

1. Dacă este necesar, reduceți viteza de centrifugare. Dacă setați , aparatul doar evacuează apa.
2. Apăsăți . Aparatul evacuează apa și centrifughează.
3. Când se termină programul și indicatorul ușă blocată  se stinge, puteți deschide ușă.
4. Rotiți butonul de selectare a programelor la  pentru a dezactiva aparatul.



Aparatul evacuează apa și centrifughează automat după 18 ore (cu excepția programului pentru Lână).

10. INFORMAȚII ȘI SFATURI

10.1 Încărcătura de rufe

- Împărțiți rufele în: albe, colorate, sintetice, delicate și lână.
- Respectați instrucțiunile de spălare de pe etichetele rufelor.
- Nu spălați articole albe și colorate împreună.
- Unele articole colorate se pot decolora la prima spălare. Recomandăm ca primele spălări ale acestora să fie făcute separat.
- Închideți nasturii fețelor de pernă, închideți fermoarele, gâcile și capsule. Legați curelele.
- Goliți buzunarele și depliați articolele.
- Țesăturile cu mai multe straturi, articolele din lână și cele cu imprimeuri trebuie întoarse pe dos.
- Eliminați petele persistente.
- Articolele foarte murdare trebuie spălate cu un detergent special.
- Atenție la perdele. Scoateți cârligele sau puneți perdelele într-un săculeț de spălare sau într-o față de pernă.
- Nu spălați în aparat:
 - Articole fără tiv sau care prezintă tăieturi
 - Sutiene cu sârmă.
 - Pentru spălarea articolelor mici folosiți un săculeț de spălare.
- O încărcătură foarte mică poate provoca probleme de echilibru în timpul fazei de centrifugare. În acest caz, aranjați manual articolele din cuvă și reluați faza de centrifugare.

9.10 Repaus

Dacă nu dezactivați aparatul, la câteva minute după terminarea programului de spălare se activează setarea pentru economisirea energiei. Setarea pentru economisirea energiei reduce consumul de energie când aparatul este în repaus.

- Toate indicatoarele și afișajul se sting.
- Indicatorul  clipește încet
- Apăsăți una dintre opțiuni pentru a dezactiva setarea de economisire a energiei.

10.2 Petele persistente

În cazul anumitor pete, apa și detergentul nu sunt suficiente.

Recomandăm eliminarea acestor pete înainte de introducerea articolelor în aparat.

Sunt disponibile substanțe speciale pentru îndepărtarea petelor. Folosiți substanța specială pentru îndepărtarea petelor, corespunzătoare tipului de pată și țesăturii.

10.3 Detergenți și aditivi

- Utilizați numai detergenți și aditivi produși special pentru utilizarea într-o mașină de spălat rufe.
- Nu amestecați tipuri diferite de detergenți.
- Pentru a ajuta mediul înconjurător, nu utilizați o cantitate mai mare de detergent decât cea corectă.
- Respectați instrucțiunile de pe ambalajul acestor produse.
- Folosiți produsele corespunzătoare tipului și culorii materialului, temperaturii programului și gradului de murdărie.
- Dacă aparatul pe care-l aveți nu este prevăzut cu dozator pentru detergent lichid cu clapetă, adăugați detergenții lichizi cu bila de dozare.

10.4 Recomandări ecologice

- Pentru a spăla rufe cu un nivel mediu de murdărie folosiți un program fără prespălare.

- Porniți întotdeauna un program de spălare cu o cantitate maximă de rufe.
- Dacă este necesar, când setați un program cu temperatură redusă, utilizați o substanță de scos petele.
- Pentru utilizarea cantității optime de detergent, verificați duritatea apei din locuință

10.5 Duritatea apei

Dacă apa din zona în care vă aflați are o duritate ridicată sau medie, recomandăm utilizarea unui

dedurizator de apă pentru mașini de spălat. În zonele în care apa are o duritate redusă nu este necesară utilizarea unui dedurizator. Pentru a afla duritatea apei din zona în care vă aflați, adresați-vă furnizorului de apă local. Folosiți o cantitate corectă pentru dedurizatorul apei. Respectați instrucțiunile de pe ambalajul produsului.

11. ÎNGRIJIREA ȘI CURĂȚAREA



AVERTIZARE

Înainte de a efectua operațiile de întreținere, deconectați aparatul de la rețeaua electrică.

11.1 Curățarea exterioară

Curățați aparatul numai cu săpun și apă caldă. Uscați complet toate suprafețele.



ATENȚIE

Nu folosiți alcool, solvenți sau produse chimice.

11.2 Îndepărtarea calcarului

Dacă apa din zona în care vă aflați are o duritate ridicată sau medie, recomandăm utilizarea unui dedurizator de apă pentru mașini de spălat. Verificați regulat tamburul pentru a preveni depunerile de calcar și particulele de rugină.

11.4 Garnitura uși

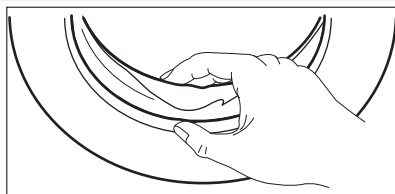

Pentru eliminarea petelor de rugină utilizați doar produse speciale dedicate mașinilor de spălat. Efectuați această procedură separat față de spălarea rufelor.



Respectați întotdeauna instrucțiunile de pe ambalajul produsului.

11.3 Spălarea de întreținere

Este posibil ca în cazul programelor cu temperatură redusă anumiți detergenți să rămână în tambur. Efectuați regulat o spălare de întreținere. Pentru aceasta:

- Scoateți rufe din tambur.
- Setați programul pentru bumbac cu cea mai ridicată temperatură și o cantitate redusă de detergent.

Verificați regulat garnitura și scoateți toate obiectele din partea interioară.

11.5 Curățarea dozatorului pentru detergent

1.

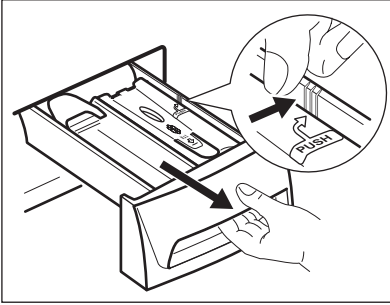

2.

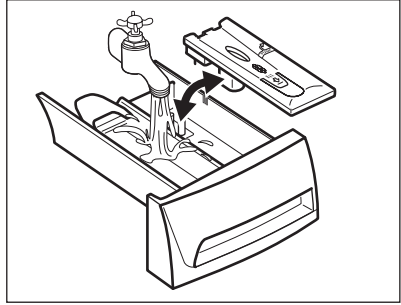

3.

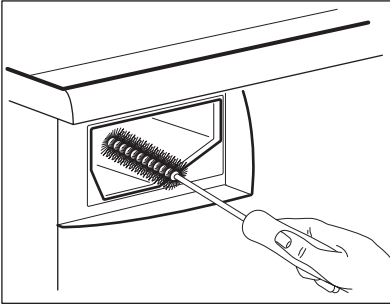

4.

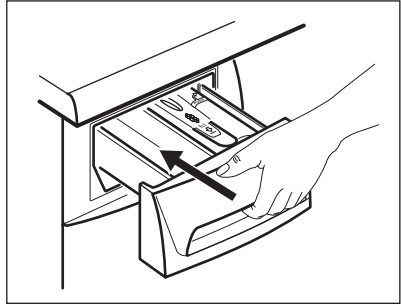

11.6 Curățarea filtrului de evacuare



AVERTIZARE

Nu curățați filtrul de evacuare dacă apa din aparat este fierbinte.

1.

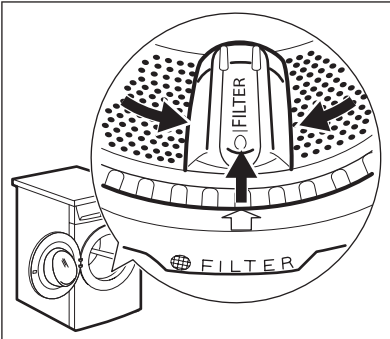

2.

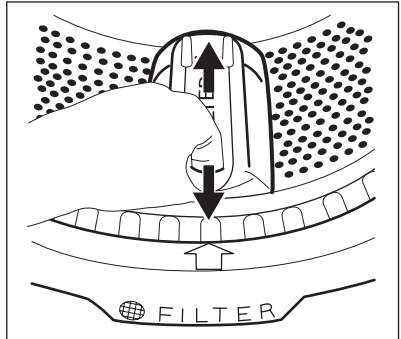

3.

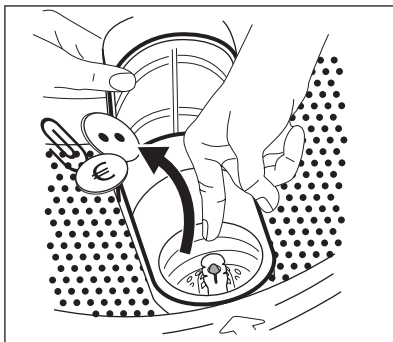

4.

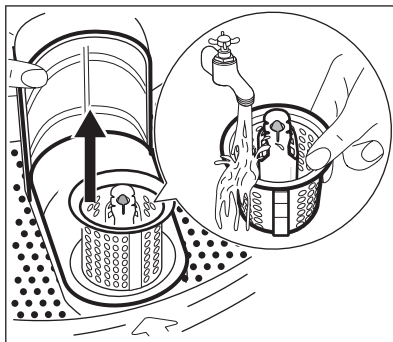

5.

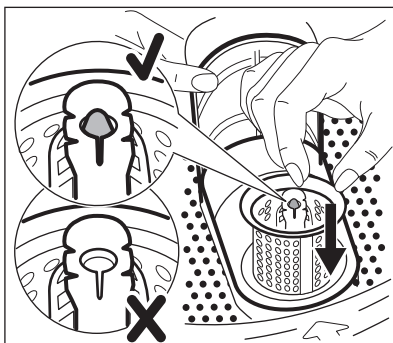

6.

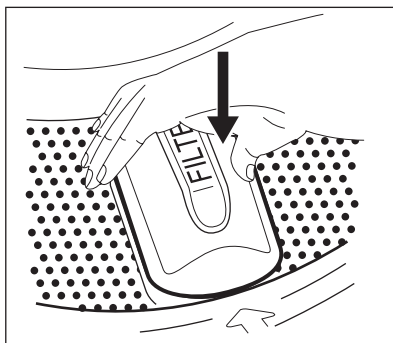

11.7 Curățarea furtunului de alimentare cu apă și a filtrul robinetului

1.

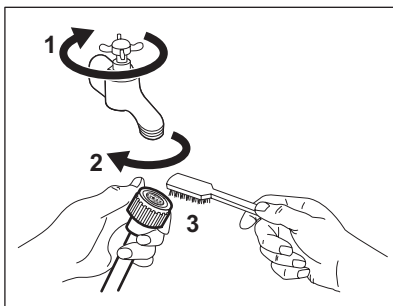

2.

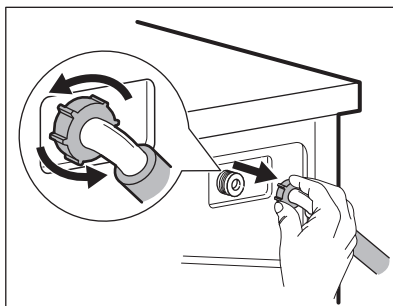

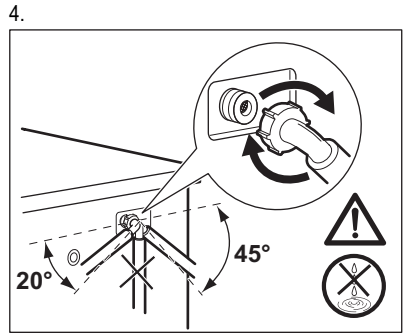
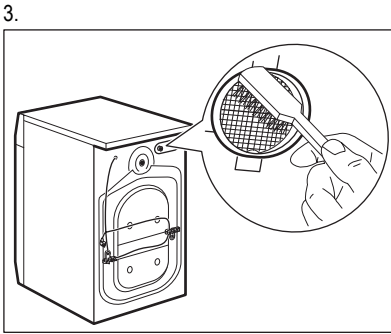

11.8 Măsurile de precauție împotriva înghețului

Dacă aparatul este instalat într-o zonă unde temperatura poate coborî sub 0 °C, eliminați apa rămasă în furtunul de alimentare și din pompa de evacuare.



Realizați această procedură și atunci când efectuați evacuarea de urgență.

1. Scoateți ștecherul din priză.
2. Închideți robinetul de apă.
3. Scoateți furtunul de alimentare cu apă.
4. Scoateți furtunul de evacuare de pe suportul din spate și desfaceți-l de la chiuvetă sau sifon.

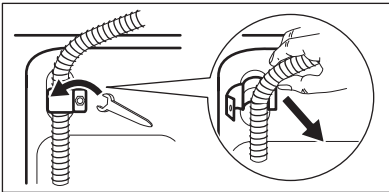

5. Puneți capetele furtunului de evacuare și de alimentare într-un recipient. Lăsați apa să se scurgă din furtunuri.
6. Când nu mai curge apă, montați la loc furtunurile de alimentare și de evacuare.



AVERTIZARE

Înainte de a reutiliza aparatul, verificați dacă temperatura este peste 0 °C. Producătorul nu este responsabil de daunele provocate de temperaturi reduse.

12. DEPANARE

Aparatul nu pornește sau se oprește în timpul funcționării.

Mai întâi încercați să găsiți o soluție la problemă (consultați tabelul). Dacă acțiunea nu dă rezultate, adresați-vă unui centru de service.

În cazul anumitor probleme, sunt activate semnalele acustice și afișajul indică un cod de alarmă:

- **E10** - Aparatul nu se umple cu apă.

- **E20** - Aparatul nu evacuează apa.
- **E40** - Ușa aparatului este deschisă sau nu este închisă corect. Verificați ușa!
- **E40** - Sursa de alimentare nu este stabilă. Așteptați stabilizarea sursei de alimentare.



AVERTIZARE

Dezactivați aparatul înainte de a realiza verificările.

Problemă	Soluție posibilă
Programul nu pornește.	Verificați dacă ștecherul este introdus în priză.
	Verificați dacă ușa aparatului este închisă.
	Verificați dacă există o siguranță arsă în tabloul de siguranțe.
	Verificați dacă Start/Pauză a fost apăsat.
	Dacă este setată pornirea cu întârziere, anulați setarea sau așteptați terminarea numărătorii inverse.
Aparatul nu se alimentează cu apă.	Dezactivați funcția Dispozitiv de blocare pentru copii dacă este pornită.
	Verificați dacă robinetul de apă este deschis.
	Verificați dacă presiunea de la alimentarea cu apă nu este prea mică. Pentru această informație, contactați compania locală de furnizare a apei.
	Verificați dacă robinetul de apă este înfundat.
	Verificați dacă filtrul furtunului de alimentare și filtrul supapei nu sunt înfundate. Consultați capitolul "Îngrijirea și curățarea".
Aparatul nu evacuează apa.	Verificați dacă furtunul de alimentare este răsucit sau îndoit.
	Verificați dacă racordul furtunului de alimentare cu apă este realizat corect.
	Verificați dacă scurgerea chiuvetei este înfundată.
	Verificați dacă furtunul de evacuare este răsucit sau îndoit.
	Verificați dacă filtrul de evacuare este înfundat. Dacă este necesar, curățați filtrul. Consultați capitolul "Îngrijirea și curățarea".
Faza de centrifugare nu funcționează sau ciclul de spălare durează mai mult decât este normal.	Verificați dacă racordul furtunului de evacuare este realizat corect.
	Setați un program de evacuare dacă ați setat un program fără faza de evacuare.
	Setați un program de evacuare dacă ați setat o opțiune care se termină cu apă în cuvă.
	Setați programul de centrifugare.
	Verificați dacă filtrul de evacuare este înfundat. Dacă este necesar, curățați filtrul. Consultați capitolul "Îngrijirea și curățarea".
Pe jos este apă.	Aranjați manual articolele din cuvă și reluați faza de centrifugare. Această problemă poate fi cauzată de lipsa echilibrării.
	Racordurile furtunurilor de apă trebuie să fie etanșe și nu există nicio pierdere de apă.
	Verificați dacă furtunul de evacuare a apei prezintă deteriorări.
	Utilizați un tip adecvat de detergent și în cantitatea corectă.

Problemă	Soluție posibilă
Nu puteți deschide ușa aparatului.	Verificați dacă programul de spălare s-a terminat.
	Setați un program de evacuare sau de centrifugare dacă există apă în tambur.
Aparatul face un zgomot neobișnuit.	Verificați dacă aparatul a fost adus la nivel. Consultați capitolul "Instalarea".
	Îndepărtați toate materialele folosite la ambalare și/sau buloanele folosite la transport. Consultați capitolul "Instalarea".
	Adăugați mai multe rufe în tambur. Încărcătura poate fi prea mică.
Aparatul se umple cu apă și o evacuează imediat.	Verificați dacă furtunul de evacuare este în poziția corectă. Furtunul poate fi poziționat prea jos.
Ciclul durează mai puțin decât durata afișată.	Aparatul calculează o nouă durată în funcție de încărcătura de rufe. Consultați capitolul "Valori de consum".
Ciclul durează mai mult decât durata afișată.	O încărcătură dezechilibrată de rufe mărește durata. Acest comportament al aparatului este normal.
Rezultatele la spălare nu sunt satisfăcătoare.	Măriți cantitatea de detergent sau folosiți un alt detergent.
	Folosiți produse speciale pentru a îndepărta petele persistente înainte de a spăla rufe.
	Verificați dacă ați selectat temperatura corectă.
	Reduceți încărcătura de rufe.

După verificare, activați aparatul. Programul continuă din punctul în care a fost întrerupt. Dacă problema apare din nou, contactați centrul de service.

Dacă afișajul prezintă alte coduri de alarmă. Dezactivați și activați aparatul. Dacă problema există în continuare, contactați centrul de service.

13. INFORMAȚII TEHNICE

Dimensiuni	Lățime / Înălțime / Adâncime	600 / 850 / 500 mm
	Adâncime totală	542 mm
Conexiunea electrică:	Tensiune	230 V
	Putere totală	2100 W
	Siguranța fuzibilă	10 A
	Frecvență	50 Hz
Nivel de protecție împotriva pătrunderii particulelor solide și a umidității asigurat de capacul de protecție, cu excepția cazului în care echipamentul de joasă tensiune nu este deloc protejat împotriva umidității		IPX4
Presiunea de alimentare cu apă	Minimă	0,5 bar (0,05 MPa)
	Maximă	8 bar (0,8 MPa)

Alimentarea cu apă ¹⁾		Apă rece
Încărcarea maximă	Bumbac	7 kg
Viteză de centrifugare	Maximă	1000 rpm (EWP31074TW) 1200 rpm (EWP31274TW)

¹⁾ Racordați furtunul de alimentare cu apă la un robinet cu filet 3/4.

14. PROTEJAREA MEDIULUI ÎNCONJURĂTOR

Reciclați materialele marcate cu simbolul .

Pentru a recicla ambalajele, acestea trebuie puse în containerele corespunzătoare.

Ajutați la protejarea mediului și a sănătății umane și la reciclarea deșeurilor din aparatele electrice

și electrocasnice. Nu aruncați aparatele marcate cu acest simbol  împreună cu deșeurile menajere. Returnați produsul la centrul local de reciclare sau contactați administrația orașului dvs.

VSEBINA

1. NAVODILA ZA VARNO UPORABO	24
2. VARNOSTNA NAVODILA	25
3. OPIS IZDELKA	26
4. UPRAVLJALNA PLOŠČA	27
5. PROGRAMI PRANJA	27
6. VREDNOSTI PORABE	29
7. FUNKCIJE	30
8. PRED PRVO UPORABO	32
9. VSAKODNEVNA UPORABA	32
10. NAMIGI IN NASVETI	35
11. VZDRŽEVANJE IN ČIŠČENJE	36
12. ODPRAVLJANJE TEŽAV	39
13. TEHNIČNE INFORMACIJE	41

MISLIMO NA VAS

Zahvaljujemo se vam za nakup Electroluxove naprave. Izbrali ste izdelek, ki vključuje desetletja profesionalnih izkušenj in izboljšav. Inovativen in eleganten je bil zasnovan z mislijo na vas. Kadarkoli ga boste uporabili, ste lahko prepričani v zagotovitev odličnih rezultatov.

Dobrodošli pri Electroluxu.

Obiščite našo spletno stran za:



nasvete glede uporabe, brošure, odpravljanje motenj, servisne informacije:
www.electrolux.com



registrirajte vaš izdelek za boljši servis:
www.electrolux.com/productregistration



kupite dodatke, potrošni material in originalne nadomestne dele za vaš aparat:
www.electrolux.com/shop

POMOČ STRANKAM IN SERVIS

Priporočamo uporabo originalnih nadomestnih delov.

Ko kličete servis, imejte pri roki naslednje podatke.

Podatke najdete na ploščici s tehničnimi podatki. Model, PNC, serijska številka.



Opozorilo / Pozor - varnostne informacije.



Splošne informacije in nasveti



Okoljske informacije

Pridržujemo si pravico do sprememb.

1. NAVODILA ZA VARNO UPORABO

Pred namestitvijo in uporabo naprave natančno preberite priložena navodila. Proizvajalec ni odgovoren za poškodbe in škodo, nastalo zaradi napačne namestitve in uporabe. Navodila shranite skupaj z napravo za poznejšo uporabo.

1.1 Varnost otrok in ranljivih oseb



OPOZORILO!

Nevarnost zadušitve, poškodbe ali trajne telesne okvare.

- To napravo lahko uporabljajo otroci od osmega leta naprej ter osebe z zmanjšanimi telesnimi, čutnimi ali razumskimi sposobnostmi ali s pomanjkanjem izkušenj ter znanja le pod nadzorom ali če so dobili ustrezna navodila glede varne uporabe naprave in če se zavedajo nevarnosti, ki obstajajo.
- Preprečite, da bi se otroci igrali z napravo.
- Vse dele embalaže hranite zunaj dosega otrok.
- Vsa pralna sredstva hranite zunaj dosega otrok.
- Ko so vrata naprave odprta, poskrbite, da bodo otroci in hišni ljubljenci dovolj oddaljeni od naprave.
- Če ima naprava varovalo za otroke, priporočamo, da ga vklopite.
- Čiščenja in uporabniškega vzdrževanja ne smejo izvajati otroci brez nadzora.

1.2 Splošna varnostna navodila

- Pred vzdrževanjem izklopite napravo in iztaknite vtič iz vtičnice.
- Ne spreminjajte specifikacij te naprave.
- Upoštevajte največjo količino perila 7 kg (glejte poglavje »Razpredelnica programov«).
- Če je napajalni kabel poškodovan, ga mora zamenjati predstavnik proizvajalca, pooblaščen servisne službe ali druga strokovno usposobljena oseba, da se izognete nevarnosti.
- Delovni tlak vode (najmanjši in največji) mora biti med 0,5 bara (0,05 MPa) in 8 barov (0,8 MPa).

- Prezračevalnih odprtih na dnu (če obstajajo) ne sme ovirati preproga.
- Napravo je treba priključiti na vodovodni sistem z novim priloženim kompletom cevi. Starih kompletov cevi ne smete ponovno uporabiti.

2. VARNOSTNA NAVODILA

2.1 Namestitev

- Odstranite vso embalažo in transportne vijake.
- Shranite transportne vijake. Pri ponovnem premikanju naprave morate blokirati boben.
- Ne nameščajte ali uporabljajte poškodovane naprave.
- Naprave ne nameščajte ali uporabljajte na mestu, kjer lahko temperatura pade pod 0 °C ali kjer je izpostavljena vremenskim vplivom.
- Upoštevajte navodila za namestitev, priložena napravi.
- Poskrbite, da bodo tla, kamor postavljate napravo, ravna, stabilna, odporna na toploto in čista.
- Naprave ne postavljajte na mesto, kjer njenih vrat ne morete povsem odpreti.
- Pri premikanju naprave bodite previdni, ker je težka. Vedno nosite zaščitne rokavice.
- Poskrbite za kroženje zraka med napravo in tlemi.
- Nastavite noge, tako da bo med napravo in preprogo potreben razmak.

Priključitev na električno napetost



OPOZORILO!

Nevarnost požara in električnega udara.

- Naprava mora biti ozemljena.
- Preverite, ali so električni podatki na ploščici za tehnične navedbe skladni z električno napeljavo. Če niso, se posvetujte z električarjem.
- Vedno uporabite pravilno nameščeno varnostno vtičnico.
- Ne uporabljajte razdelilnikov in podaljškov.
- Pazite, da ne poškodujete vtiča in kabla. Če je treba napajalni kabel naprave zamenjati, mora to storiti servisni center.

- Vtič vtaknite v vtičnico šele ob koncu nameščanja. Poskrbite, da bo vtič dosegljiv tudi po namestitvi.
- Ne vlecite za električni priključni kabel, če želite izključiti napravo. Vedno povlecite za vtič.
- Priključnega kabla ali vtiča se ne dotikajte z mokrimi rokami.
- Naprava je izdelana v skladu z direktivami EGS.

Vodovodna napeljava

- Pazite, da ne poškodujete cevi za vodo.
- Napravo je treba priključiti na vodovodni sistem z novim priloženim kompletom cevi. Starih kompletov cevi ne smete ponovno uporabiti.
- Pred priključitvijo naprave na nove cevi ali cevi, ki že dolgo niso bile v uporabi, pustite teči vodo, dokler ne bo čista.
- Ob prvi uporabi naprave se prepričajte, da ni prisotnega iztekanja vode.

2.2 Uporaba



OPOZORILO!

Nevarnost telesnih poškodb, električnega udara, požara, opeklin ali poškodb naprave.

- To napravo uporabljajte v gospodinjstvu.
- Ne spreminjajte specifikacij te naprave.
- Upoštevajte varnostna navodila z embalaže pralnega sredstva.
- V napravo, njeno bližino ali nanjo ne postavljajte vnetljivih izdelkov ali mokrih predmetov z vnetljivimi izdelki.
- Med izvajanjem programa se ne dotikajte stekla vrat. Steklo je lahko vroče.
- S perila odstranite vse kovinske predmete.

- Pod napravo ne postavljajte posode za zbiranje morebitne iztekajoče vode. Pri servisnem centru preverite, katere pripomočke lahko uporabite.

2.3 Nega in čiščenje



OPOZORILO!

Nevarnost telesnih poškodb ali poškodb naprave.

- Pred vzdrževanjem izklopite napravo in iztaknite vtič iz vtičnice.
- Za čiščenje naprave ne uporabljajte vodnega pršca in pare.
- Napravo očistite z vlažno mehko krpo. Uporabljajte samo nevtralne detergente. Za čišče-

nje ne uporabljajte abrazivnih čistil, grobih gob, topil ali kovinskih predmetov.

2.4 Odstranjevanje



OPOZORILO!

Nevarnost poškodbe ali zadužitve.

- Napravo izključite iz napajanja.
- Odrežite električni priključni kabel in ga zavrzite.
- Odstranite zapah in na ta način preprečite, da bi se otroci in živali zaprli v napravo.

3. OPIS IZDELKA

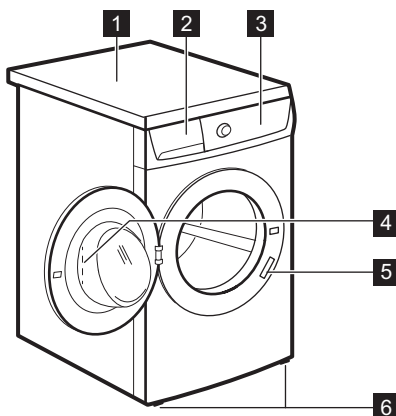

- 1** Delovna površina
- 2** Predal za pralno sredstvo
- 3** Upravljalna plošča
- 4** Ročaj vrat
- 5** Ploščica za tehnične navedbe
- 6** Nogi za poravnavo naprave

3.1 Varovalo za otroke

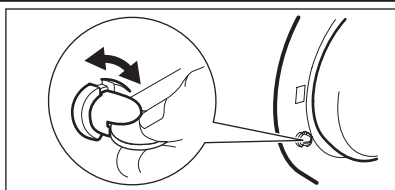

Ko vklopite to funkcijo, vrat naprave ne boste mogli zapreti. S tem preprečite, da bi se otroci ali živali zaprli v boben naprave. Funkcijo vklopite tako, da varovalo zavrtite v smeri urinega kazalca, dokler utor ni v vodoravnem položaju. Funkcijo izklopite tako, da varovalo zavrtite v nasprotni smeri urinega kazalca, dokler utor ni v navpičnem položaju.

3.2 Komplet pritrditvenih plošč (405517114)

To posebno dodatno opremo uporabite pri nameščanju naprave na podstavek.

Preprečuje premikanje naprave med delovanjem. Pazljivo preberite navodila, priložena dodatni opremi.

Kupite jo lahko na vseh pooblaščenih servisih.

4. UPRAVLJALNA PLOŠČA

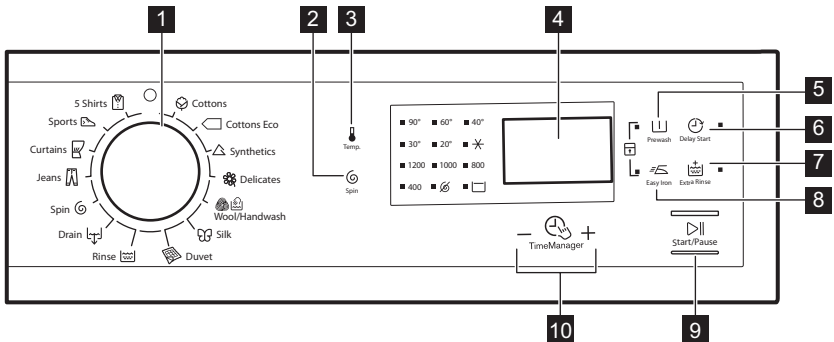

- | | |
|---|--|
| <p>1 Gumb za izbiro programa</p> <p>2 Polje na dotik za znižanje hitrosti ožemanja
⌀</p> <p>3 Polje na dotik za izbiro temperature 🌡️</p> <p>4 Prikazovalnik</p> <p>5 Polje na dotik za predpranje [U]</p> | <p>6 Polje na dotik za zamik vklopa ⌚</p> <p>7 Polje na dotik za dodatno izpiranje 🧼</p> <p>8 Polje na dotik za lahko likanje 🪄</p> <p>9 Polje na dotik za vklop/prekinitev ▶️ </p> <p>10 Time Manager polja na dotik - 🖱️ +</p> |
|---|--|

4.1 Prikazovalnik

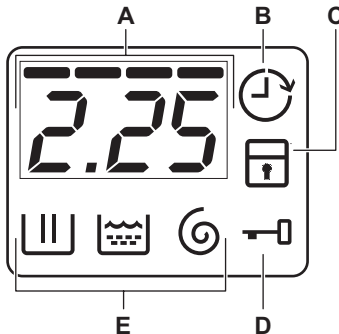

- A)** Področje za čas:
- Čas trajanja programa.
 - Opozorilne kode. Za opis si oglejte poglavje »Odpravljanje težav«.
 - Stopnja Time Manager ----- .
- B)** Indikator zamika vklopa.
- C)** Indikator varovala za otroke.
- D)** Indikator zaklenjenih vrat:
- Sveti, ne morete odpreti vrat.
 - Ne sveti, lahko odprete vrata.
 - Utripa, ne morete odpreti vrat. Počakajte nekaj minut, da indikator ugasne.
- E)** Indikator pranja.

5. PROGRAMI PRANJA

Program Temperaturni razpon	Vrsta perila in umazanosti Največja količina perila, najvišje število vrtljajev centrifuge
Bombaž 90 °C — hladno (✖)	Belo in barvno bombažno perilo. Običajno in malo umažano. 7 kg, 1000 vrt./min. (EWP31074TW), 1200 vrt./min. (EWP31274TW)

Program Temperaturni razpon	Vrsta perila in umazanosti Največja količina perila, najvišje število vrtljajev centrifuge
 Bombaž Eko ¹⁾ 60 °C – 40 °C	Belo in barvno obstojno bombažno perilo. Običajno umazano. 7 kg, 1000 vrt./min. (EWP31074TW), 1200 vrt./min. (EWP31274TW)
 Sintetika 60 °C – hladno (✘)	Sintetično ali mešano perilo. Običajno umazano. 3.5 kg, 1000 vrt./min. (EWP31074TW), 1200 vrt./min. (EWP31274TW)
 Občutljivo perilo 40 °C - hladno (✘)	Občutljivo perilo, kot je perilo iz akrila, viskoze in poliestra. Običajno umazano. 3.5 kg, 1000 vrt./min. (EWP31074TW), 1200 vrt./min. (EWP31274TW)
 Volna/Ročno pranje 40 °C – hladno (✘)	Volneno perilo za strojno pranje, volneno perilo za ročno pranje in občutljive tkanine s simbolom »ročno pranje« na etiketi oblačila. 2 kg, 1000 vrt./min. (EWP31074TW), 1200 vrt./min. (EWP31274TW)
 Svila 30 °C	Poseben program za svileno in mešano sintetično perilo. 1 kg, 800 vrt./min.
 Prešita Odeja 60 °C – 30 °C	Poseben program za eno odejo iz sintetike, prešito odejo, posteljno pregrinjalo itd. 2 kg, 800 vrt./min.
 Izpiranje Hladno	Za izpiranje in ožemanje perila. Vse tkanine. 7 kg, 1000 vrt./min. (EWP31074TW), 1200 vrt./min. (EWP31274TW)
 Črpanje	Za črpanje vode iz bobna. Vse tkanine. 7 kg
 Ožemanje	Za ožemanje perila in črpanje vode iz bobna. Vse tkanine. 7 kg, 1000 vrt./min. (EWP31074TW), 1200 vrt./min. (EWP31274TW)
 Jeans 60 °C - hladno (✘)	Perilo iz denima in jerseyja. Tudi za temna oblačila. 3.5 kg, 1000 vrt./min. (EWP31074TW), 1200 vrt./min. (EWP31274TW)
 Zavese 40 °C - hladno (✘)	Poseben program za zavese. Predpranje se vklopi samodejno. ²⁾ 2 kg, 800 vrt./min.
 Šport 30 °C	Sintetično in občutljivo perilo. Malo umazano perilo ali perilo za osvežitev. 2.5 kg, 800 vrt./min.
 5 srajc 30 °C	Sintetično in mešano perilo. Malo umazano perilo in perilo za osvežitev. Za 5 - 6 srajc. 800 vrt./min.





















¹⁾ Standardni programi za vrednosti porabe po energijskem razredu.

Glede na predpis 1061/2010 sta ta programa »standardni program za bombaž 60 °C« in »standardni program za bombaž 40 °C«. Sta najučinkovitejša programa v smislu porabe energije in vode za pranje običajno umazanega bombažnega perila.

 Temperatura vode pri fazi pranja se lahko razlikuje od temperature, navedene za izbrani program.

2) Zgolj za izpiranje z vodo ne uporabljajte nobenega pralnega sredstva za predpranje.

Zdržljivost programskih možnosti

Program							
	■	■	■	■	■	■	■
	■	■	■	■	■		■
	■	■	■	■	■	■	■
	■	■	■	■	■		■
	■	■	■		■		
	■	■			■		
	■				■		
	■	■	■		■		■
					■		
	■				■		
	■	■	■	■	■		■
	■	■	■		■		■
	■	■			■		
	■	■			■		

6. VREDNOSTI PORABE

 Podatki v tej razpredelnici so približni. Različni vzroki lahko spremenijo podatke: količina in vrsta perila, temperatura vode in temperatura v prostoru.

Programi	Količina perila (kg)	Poraba energije (kWh)	Poraba vode (v litrih)	Približno trajanje programa (v minutah)	Preostala vlaga (%) ¹⁾ EWP3107 4TW	Preostala vlaga (%) ¹⁾ EWP3127 4TW
Bombaž 60 °C	7	1.30	73	170	60	53
Bombaž 40 °C	7	0.85	73	145	60	53
Sintetika 40 °C	3.5	0.65	58	95	37	35
Občutljivo Perilo 40 °C	3.5	0.65	71	77	37	35
Volna/Ročno pranje 30 °C	2	0.30	48	55	32	30
Standardni programi za bombaž						
Standardno 60 °C bombaž	7	1.07	50	236	60	53
Standardno 60 °C bombaž	3.5	0.79	36	192	60	53
Standardno 40 °C bombaž	3.5	0.57	36	166	60	53

1) Ob koncu ožemanja.

Način izklopa (W)	Način stanja vklopa (W)
0.48	0.48

Podatki iz zgornje razpredelnice so skladni z uredbo Evropske komisije 1015/2010 izvedbene direktive 2009/125/EC.

7. FUNKCIJE

7.1 Temperatura

To funkcijo nastavite za spremembo privzete temperature.

Indikator  = hladna voda.

Zasveti indikator nastavljen temperature.

7.2 Ožemanje

S to funkcijo lahko spremenite privzeto število vrtljajev centrifuge.

Zasveti indikator nastavljenega števila vrtljajev centrifuge.

Dodatne funkcije ožemanja:

Brez ožemanja

- To funkcijo nastavite za izklop vseh faz ožemanja. Na voljo je le faza črpanja.
- Zasveti ustrezen indikator.
- To funkcijo nastavite za zelo občutljive tkanine.

- Pri fazah izpiranja je uporabljene več vode za nekatere programe pranja.

Zadržano izpiranje

- To funkcijo nastavite za preprečitev zmečkanosti perila.
- Zasveti ustrezen indikator.
- Ob zaključku programa je v bobnu voda.
- Boben se občasno obrne in na ta način prepreči mečkanje perila.
- Vrata ostanejo zaklenjena.
- Če želite odpreti vrata, morate izčrpati vodo.



Za izčrpanje vode si oglejte razdelek »Ob koncu programa«.

7.3 Predpranje

S to funkcijo lahko programu pranja dodate fazo predpranja.

To funkcijo uporabite pri izredno umazanem perilu.

Ko nastavite to funkcijo, se trajanje programa podaljša.

Zasveti ustrezen indikator.

7.4 Zamik vklopa

S to funkcijo lahko zamaknete vklop programa, od 30 minut do 20 ur.

Na prikazovalniku se prikaže ustrezeni indikator.

7.5 Dodatno izpiranje

S to funkcijo lahko programu pranja dodate nekaj izpiranj.

Ta funkcija je uporabna za osebe, ki so alergične na pralna sredstva, in na območjih z mehko vodo.

Zasveti ustrezen indikator.

7.6 Lažje Likanje

Naprava previdno opere in ožame perilo, da se to ne zmečka.

Naprava zniža število vrtljajev centrifuge, uporabi več vode in prilagodi trajanje programa vrsti perila.

Zasveti ustrezen indikator.







7.7 Time Manager — +

Ko nastavite program pranja, se na prikazovalniku prikaže privzeto trajanje.

Pritisnite — ali + za skrajšanje ali podaljšanje trajanja programa.

Time Manager je na voljo le pri programih iz razpredelnice.

Zdržljivost funkcije Upravljanje časa



Indikator						
—						
1)	■	■	■	■	■	■
--	■	■	■	■	■	■
---	■	■	■	■	■	■
----	■	■	■	■	■	■
2)	■	■	■	■	■	■

1) Najkrajše: za osvežitev perila.



2) Privzeta stopnja.

7.8 Varovalo za otroke

S to funkcijo lahko otrokom preprečite igranje z upravljalno ploščo.



- Za **vklop/izklop** funkcije sočasno pritisnite  in , dokler ne **zasveti/ugasne** indikator .

To funkcijo lahko vklopite:

- Po tem, ko pritisnete polje : funkcije in gumb za izbiro programa so zaklenjeni.
- Preden pritisnete polje : naprave ni mogoče vklopiti.

7.9 Trajno dodatno izpiranje



S to funkcijo lahko trajno nastavite dodatno izpiranje, ko nastavite nov program.

- Za **izklop/vklop** te funkcije sočasno pritisnite  in , dokler ne **zasveti/ugasne** indikator .

7.10 Zvočni signali

Zvočni signali se oglasijo, ko:

- Je program zaključen.
- So prisotne motnje v delovanju naprave.

Za **izklop/vklop** zvočnih signalov hkrati držite pritisnjeni polji  in  šest sekund.



Če izklopite zvočne signale, ti še naprej delujejo v primeru napake v delovanju naprave.

8. PRED PRVO UPORABO

1. V predelek za fazo pranja dajte majhno količino pralnega sredstva.
2. Nastavite in vklopite program za bombaž pri najvišji temperaturi brez perila. Na ta način

iz bobna in kadi odstranite vso morebitno umazanijo.

9. VSAKODNEVNA UPORABA

- Odprite pipo.
- Vtaknite vtič v vtičnico.

9.1 Vstavljanje perila

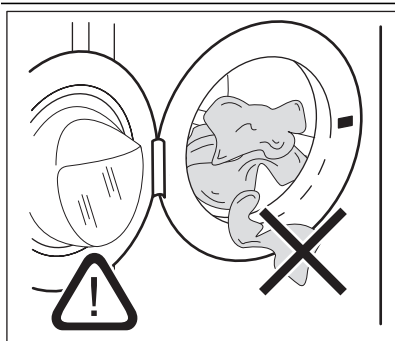

1. Odprite vrata naprave.
2. Posamezne kose perila enega za drugim vstavite v boben. Oblečila stresite, preden jih daste v napravo. Pazite, da v boben ne boste dali preveč perila.
3. Zaprite vrata.



PREVIDNOST!

Pazite, da se perilo ne bo ujelo med tesnilo in vrata. Obstaja nevarnost iztekanja vode ali poškodbe perila.

9.2 Uporaba pralnega sredstva in dodatkov

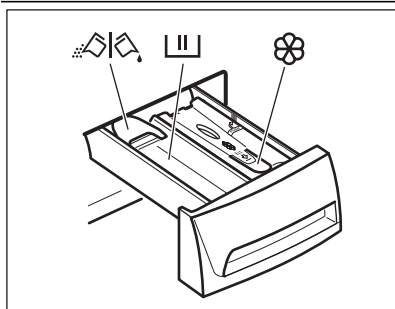

Ko nastavite program s predpranjem, dajte pralno sredstvo za predpranje neposredno v boben.

- Izmerite ustrezno količino pralnega sredstva in mehčalca.
- Pazljivo zaprite predal za pralno sredstvo.



Predelek za pralno sredstvo za fazo pranja.



Predelek za tekoče dodatke (mehčalec, škrob).



Loputa za pralni prašek ali tekoče pralno sredstvo.

Tekoči detergent ali pralni prašek

1.

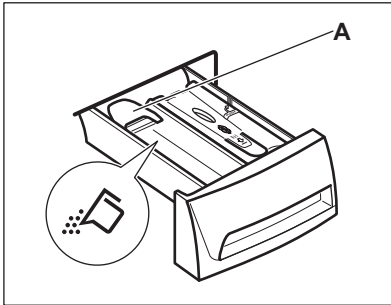

2.

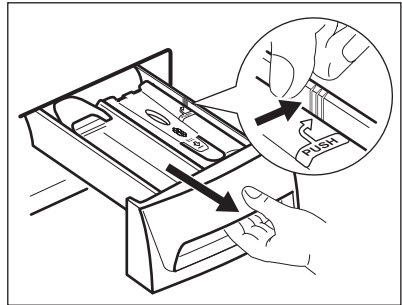

3.

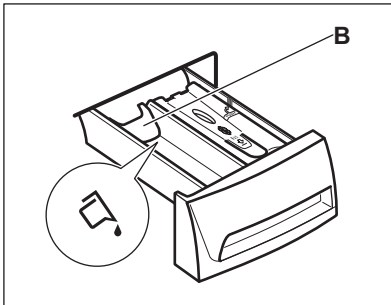

4.

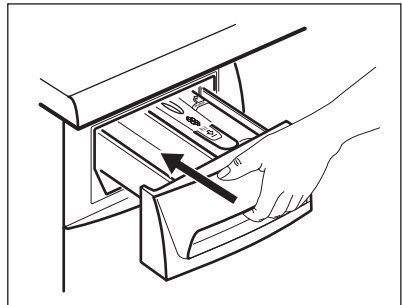

- Položaj **A** za pralni prašek (tovarniška nastavitve).
- Položaj **B** za tekoči detergent.

**Ko uporabljate tekoči detergent:**

- Ne uporabljajte želatinastih ali gostih tekočih pralnih sredstev.
- Tekočine ne vlijte več kot do oznake za najvišjo raven.
- Ne nastavite faze predpranja.
- Ne nastavite zamika vklopa.

9.3 Nastavitev programa



1. Obrnite gumb za izbiro programa in nastavite program:
 - Indikator  utripa.
 - Na prikazovalniku se prikažejo stopnja upravljanja časa Time Manager, trajanje programa in indikatorji faz programov.
2. Po potrebi spremenite temperaturo in število vrtljajev centrifuge ali dodajte razpoložljive funkcije. Ko aktivirate funkcijo, zasveti indikator nastavljenih funkcij.



Če kaj nastavite napačno, se na prikazovalniku prikaže sporočilo Err.

9.4 Začetek programa brez zamika vklopa

Pritisnite  :



- Indikator  preneha utripati in sveti.
- Na prikazovalniku začne utripati indikator .
- Program se začne, vrata so zaklenjena, na prikazovalniku pa se prikaže indikator .
- Ko se naprava polni z vodo, lahko kratek čas deluje odtočna črpalka.



Približno 15 minut po začetku programa:

- Naprava samodejno prilagodi trajanje programa, ki ustreza količini perila.
- Na prikazovalniku se prikaže nova vrednost.





9.5 Začetek programa z zamikom vklopa

- Pritisčajte , dokler se na prikazovalniku ne prikaže zamik, ki ga želite nastaviti. Na prikazovalniku zasveti ustrezen indikator.
- Pritisnite :
 - Naprava začne z odštevanjem.
 - Po koncu odštevanja se program zažene samodejno.





Nastavljen zamik vklopa lahko prekličete ali spremenite, preden pritisnete .

Preklic zamika vklopa:

1. Pritisnite , da prekinete delovanje naprave.
2. Pritiskajte , dokler se na prikazovalniku ne prikaže . Ponovno pritisnite  za takojšen vklop programa.

9.6 Prekinitev programa in spreminjanje funkcij

Spremenite lahko le nekatere funkcije pred njihovim izvajanjem.

1. Pritisnite , Indikator utripa.
2. Spremenite funkcije.
3. Ponovno pritisnite . Program se nadaljuje.

9.7 Preklic programa

1. Obrnite gumb za izbiro programa na , da prekličete program in izklopite napravo.
2. Ponovno obrnite gumb za izbiro programa, da vklopite napravo. Sedaj lahko nastavite nov program pranja.



Naprava ne izčrpa vode.

9.8 Odpiranje vrat



Med izvajanjem programa ali zamika vklopa so vrata naprave zaklenjena, na prikazovalniku pa se prikaže indikator .



PREVIDNOST!

Če sta temperatura in raven vode v bobnu previsoki, ne morete odpreti vrat.





Odpiranje vrat naprave med izvajanjem zamika vklopa:

1. Pritisnite , da prekinete delovanje naprave.
2. Počakajte, da indikator zaklenjenih vrat  ugasne.
3. Lahko odprete vrata.
4. Zaprite vrata in ponovno pritisnite . Zamik vklopa se še naprej izvaja.

Odpiranje vrat naprave med izvajanjem programa:

1. Obrnite gumb za izbiro programa na , da izklopite napravo.
2. Počakajte nekaj minut in nato odprite vrata naprave.
3. Zaprite vrata naprave.
4. Ponovno nastavite program.





9.9 Ob koncu programa

- Naprava se samodejno zaustavi.
- Oglasi se zvočni signal (če je vklopljen).
- Na prikazovalniku zasveti .
- Indikator  ugasne.
- Indikator zaklenjenih vrat  ugasne.
- Iz naprave odstranite perilo. Preverite, ali je boben prazen.
- Vrata pustite priprta, da preprečite nastajanje plesni in neprijetnih vonjav.
- Zaprite pipo.
- Obrnite gumb za izbiro programa na , da izklopite napravo.

Program pranja je zaključen, a v bobnu je voda:

- Boben se občasno obrne in na ta način prepreči mečkanje perila.
- Sveti indikator zaklenjenih vrat . Vrata ostanejo zaklenjena.
- Če želite odpreti vrata, morate izčrpati vodo.

Za črpanje vode:

1. Po potrebi znižajte število vrtljajev centrifuge. Če nastavite , naprava izvede le črpanje.
2. Pritisnite . Naprava izčrpa vodo in zažene centrifugo.
3. Ko je program zaključen in indikator zaklenjenih vrat  ugasne, lahko odprete vrata.
4. Obrnite gumb za izbiro programa na , da izklopite napravo.



Naprava samodejno izčrpa vodo in zažene centrifugo po približno 18 urah (razen za program Volna).

10. NAMIGI IN NASVETI

10.1 Vstavljanje perila

- Perilo razdelite na: belo, barvno, sintetično, občutljivo in volнено perilo.
- Upoštevajte navodila za pranje, ki se nahajajo na etiketah za vzdrževanje perila.
- Belega in barvnega perila ne perite skupaj.
- Nekatero barvno perilo se pri prvem pranju razbarva. Priporočamo, da ga prvič perete ločeno.
- Zapnite gumbe na prevlekah za blazine, zadrge, sponke in kaveljčke. Zapnite pasove.
- Izpraznite žepe in razgrnite oblačila.
- Večslojno, volнено perilo in perilo s poslikavami obrnite z notranjo stranjo navzven.
- Odstranite trdovratne madeže.
- Izredno umazano perilo operite s posebnim pralnim sredstvom.
- Pri zavesah bodite pazljivi. Snemite kaveljčke ali pa dajte zaveso v pralno vrečo ali prevleko za blazino.
- V napravi ne perite:
 - nezarobljenega ali strganega perila,
 - nedrčkov z lokom.
 - Za pranje majhnih predmetov uporabite pralno vrečo.
- Majhna količina perila lahko povzroči težave z uravnoteženostjo pri centrifugi. Če pride do tega, ročno porazdelite perilo v kadi in ponovno vklopite centrifugo.

9.10 Stanje pripravljenosti

Če nekaj minut po koncu programa pranja ne izklopite naprave, se vklopi energijsko varčno stanje.

Energijsko varčno stanje zmanjša porabo energije, ko je naprava v stanju pripravljenosti.

- Vsi indikatorji in prikazovalnik ugasnejo.
- Indikator  počasi utripa.
- Pritisnite eno izmed funkcij, da izklopite energijsko varčno stanje.

10.2 Trdovratni madeži

Za nekatere madeže voda in pralno sredstvo nista dovolj.

Priporočamo, da te madeže odstranite, preden daste perilo v napravo.

Na voljo so posebna sredstva za odstranjevanje madežev. Uporabite posebno sredstvo za odstranjevanje madežev, ki je primerno za vrsto madeža in tkanine.

10.3 Pralna sredstva in dodatki

- Uporabljajte samo pralna sredstva in dodatke, ki so posebej namenjeni pranju v pralnem stroju.
- Ne mešajte različnih vrst pralnih sredstev.
- Zaradi varovanja okolja uporabljajte le predpisano količino pralnega sredstva.
- Upoštevajte navodila z embalaže teh izdelkov.
- Uporabljajte prave izdelke za vrsto in barvo perila, temperaturo programa in stopnjo umazanosti.
- Če vaša naprava nima predala za pralno sredstvo z loputo, dodajte tekoča pralna sredstva z dozirnó krogló.

10.4 Ekološki nasveti

- Za pranje običajno umazanega perila nastavite program brez predpranja.
- Program pranja vedno vklopite, ko bo pralni stroj povsem poln.

- Ko nastavite program z nizko temperaturo, po potrebi uporabite sredstvo za odstranjevanje madežev.
- Za pravilno količino pralnega sredstva preverite trdoto vode vašega domačega sistema.

10.5 Trdota vode

Če je trdota vode na vašem območju visoka ali srednja, priporočamo, da uporabite sredstvo za

mehčanje vode za pralne stroje. Na območjih, kjer je voda bolj mehka, uporaba sredstva za mehčanje vode ni potrebna.

Za informacije o trdoti vode v vašem kraju se obrnite na krajevno vodovodno podjetje.

Uporabite pravo količino sredstva za mehčanje vode. Upoštevajte navodila z embalaže izdelka.

11. VZDRŽEVANJE IN ČIŠČENJE



OPOZORILO!

Pred vzdrževalnimi deli napravo izključite iz elektrike.

11.1 Čiščenje zunanjih površin

Napravo čistite le z milom in toplo vodo. Povsem posušite vse površine.



PREVIDNOST!

Ne uporabljajte alkohola, topil ali kemičnih izdelkov.

11.2 Odstranjevanje vodnega kamna

Če je trdota vode na vašem območju visoka ali srednja, priporočamo, da uporabite sredstvo za mehčanje vode za pralne stroje.

11.4 Tesnilo na vratih

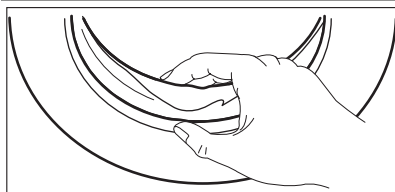

Redno pregledujte boben in tako preprečite nastajanje vodnega kamna in nabiranje delcev rje. Za odstranjevanje delcev rje uporabite le posebne izdelke za pralni stroj. To naredite ločeno od pranja perila.



Vedno upoštevajte navodila z embalaže izdelka.

11.3 Vzdrževalno pranje

Pri programih z nizko temperaturo je možno, da nekaj pralnega sredstva ostane v bobnu. Redno izvajajte vzdrževalna pranja. Za to naredite naslednje:

- Iz bobna odstranite perilo.
- Nastavite program za bombaž z najvišjo temperaturo in majhno količino pralnega sredstva.

Redno pregledujete tesnilo in povsem izpraznite notranjost.

11.5 Čiščenje dozirnega predala za pralno sredstvo

1.

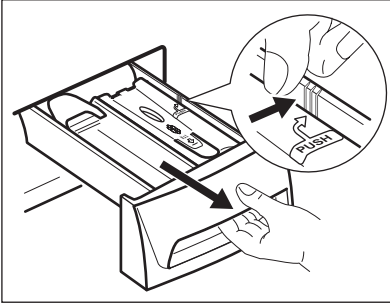

2.

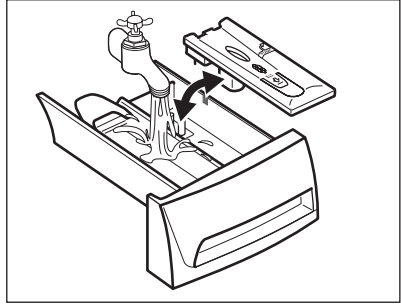

3.

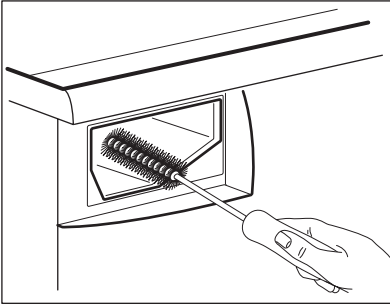

4.

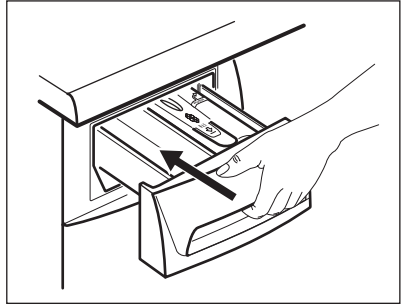

11.6 Čiščenje filtra na odtoku



OPOZORILO!

Filtra na odtoku ne čistite, če je voda v napravi vroča.

1.

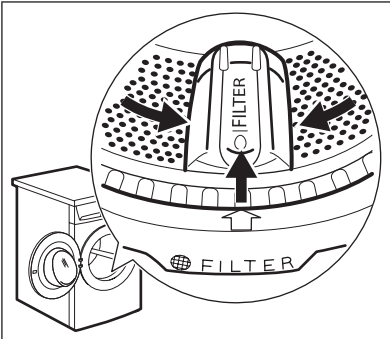

2.

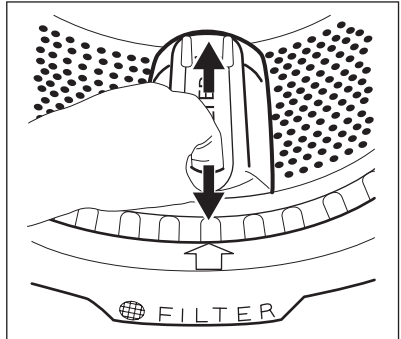

3.

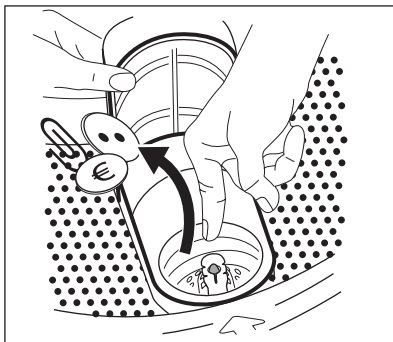

4.

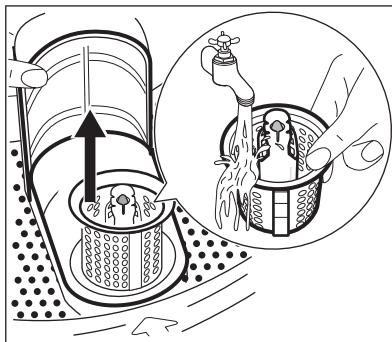

5.

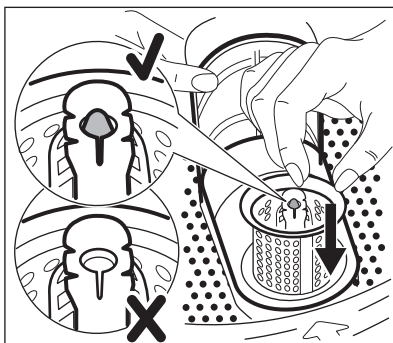

6.

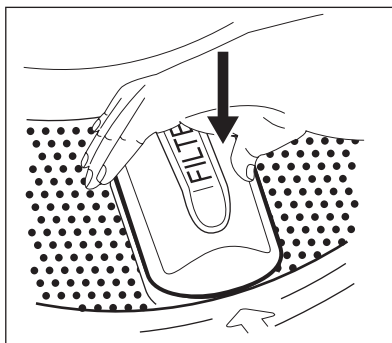

11.7 Čiščenje filtra v cevi za dovod vode in filtra v ventilu

1.

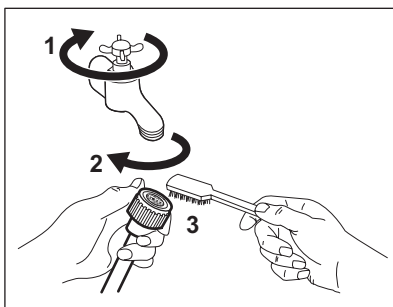

2.

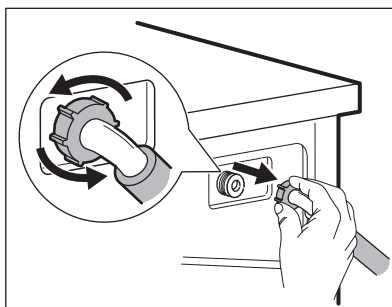

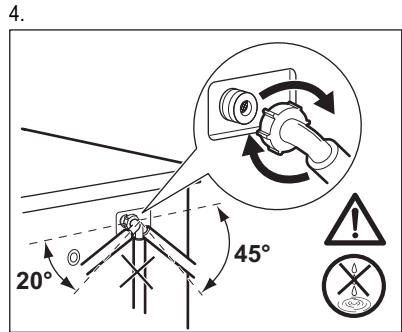
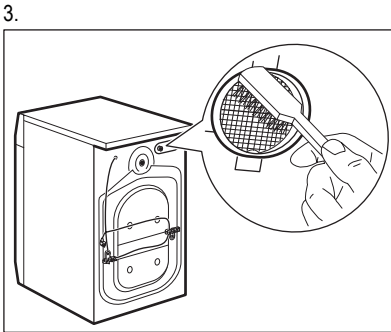

11.8 Zaščita pred zmrzaljo

Če je naprava nameščena na mestu, kjer lahko temperatura pade pod 0 °C, odstranite preostalo vodo iz cevi za dovod vode in odtočne črpalke.



To naredite tudi, ko želite opraviti črpanje v sili.

1. Iztaknite vtič iz omrežne vtičnice.
2. Zaprite pipo.
3. Odstranite cev za dovod vode.
4. Odstranite cev za odvod vode z nosilca na hrbtni strani in jo snemite z umivalnika ali sifona.

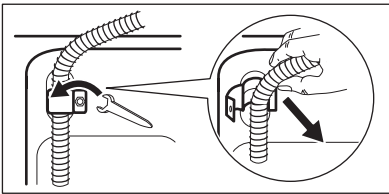

5. Konca cevi za odvod in dovod vode položite v posodo. Pustite, da voda odteče iz cevi.
6. Ko voda preneha odtekati, ponovno namestite cevi za dovod in odvod vode.



OPOZORILO!

Pred ponovno uporabo naprave se prepričajte, da je temperatura višja od 0 °C. Proizvajalec ni odgovoren za škodo, nastalo zaradi nizkih temperatur.

12. ODPRAVLJANJE TEŽAV

Naprava se ne zažene ali se ustavi med delovanjem.

Najprej poskusite najti rešitev težave (glejte razpredelnico). Če je ne najdete, se obrnite na servisni center.

Pri nekaterih težavah se oglasijo zvočni signali, na prikazovalniku pa se prikaže opozorilna koda:

- **E10** - Naprava se ne napolni z vodo.
- **E20** - Naprava ne izčrpa vode.

- **E40** - Vrata naprave so odprta ali niso pravilno zaprta. Preverite vrata!
- **E90** - Električno napajanje je nestabilno. Počakajte, da se električno napajanje stabilizira.



OPOZORILO!

Pred preverjanji izklopite napravo.

Težava	Možna rešitev
Program se ne zažene.	Poskrbite, da bo vtič vtaknjen v vtičnico.

Težava	Možna rešitev
	Prepričajte se, da so vrata naprave zaprta.
	Prepričajte se, da v omarici z varovalkami ni poškodovane varovalke.
	Prepričajte se, da ste pritisnili tipko za Vklop/Prekinitev.
	Če je nastavljen zamik vklopa, nastavev preključite ali počakajte, da se odštevanje konča.
	Izklopite funkcijo Varovalo za otroke, če je vklopljena.
Naprava se ne napolni z vodo.	Prepričajte se, da je pipa odprta.
	Prepričajte se, da tlak dovoda vode ni prenizek. Za te informacije se obrnite na krajevno vodovodno podjetje.
	Prepričajte se, da pipa ni zamašena.
	Prepričajte se, da filter v cevi za dovod vode in filter v ventilu nista zamašena. Glejte »Vzdrževanje in čiščenje«.
	Prepričajte se, da cev za dovod vode ni prepognjena ali ukrivljena.
	Preverite, ali je cev za dovod vode pravilno priključena.
Naprava ne izčrpa vode.	Prepričajte se, da sifon ni zamašen.
	Prepričajte se, da cev za odvod vode ni prepognjena ali ukrivljena.
	Prepričajte se, da filter na odtoku ni zamašen. Po potrebi očistite filter. Glejte »Vzdrževanje in čiščenje«.
	Preverite, ali je cev za odvod vode pravilno priključena.
	Nastavite program črpanja, če ste nastavili program brez faze črpanja.
	Nastavite program črpanja, če ste nastavili funkcijo, ki se zaključi z vodo v kadi.
Centrifuga ne deluje ali pa pranje traja dlje kot običajno.	Nastavite program ožemanja.
	Prepričajte se, da filter na odtoku ni zamašen. Po potrebi očistite filter. Glejte »Vzdrževanje in čiščenje«.
	Ročno porazdelite perilo v kadi in ponovno vklopite centrifugo. To težavo lahko povzročajo težave z uravnoteženostjo.
Na tleh je voda.	Preverite, ali priključki cevi za vodo tesnijo in da voda ne izteka.
	Poskrbite, da na cevi za odvod vode ne bo poškodb.
	Poskrbite za uporabo pravega pralnega sredstva in zadostne količine.
Vrat naprave ne morete odpreti.	Preverite, ali je program pranja končan.
	Nastavite program črpanja ali ožemanja, če je voda v bobnu.

Težava	Možna rešitev
Naprava povzroča neobičajen hrup.	Prepričajte se, da naprava ni napačno poravnana. Glejte »Namestitev«.
	Poskrbite za odstranitev embalaže in/ali transportnih vijakov. Glejte »Namestitev«.
	V boben dodajte še perila. Količina perila je verjetno premajhna.
Naprava se napolni z vodo, a jo takoj izčrpa.	Poskrbite, da bo cev za odvod vode v pravem položaju. Cev je morda nameščena prenizko.
Program je krajši od prikazanega časa.	Naprava izračuna nov čas glede na količino perila. Oglejte si poglavje »Vrednosti porabe«.
Program je daljši od prikazanega časa.	Neuravnotežena količina perila poveča čas trajanja. To je običajen odziv naprave.
Rezultati pranja niso zadovoljivi.	Povečajte količino pralnega sredstva ali uporabite drugega.
	Pred pranjem perila uporabite posebne izdelke za odstranitev trdovratnih madežev.
	Poskrbite, da boste nastavili pravo temperaturo.
	Zmanjšajte količino perila.

Po opravljenem pregledu vklopite napravo. Program se nadaljuje od trenutka prekinitve. Če se težava ponovi, se obrnite na servis.

Če se na prikazovalniku prikažejo druge opozorilne kode. Izklopite in vklopite napravo. Če se težava nadaljuje, se obrnite na servis.

13. TEHNIČNE INFORMACIJE

Mere	Širina / višina / globina	600 / 850 / 500 mm
	Skupna globina	542 mm
Priključitev na električno napetost:	Napetost	230 V
	Skupna moč	2100 W
	Varovalka	10 A
	Frekvenca	50 Hz
Stopnja zaščite pred vstopom trdih delcev in vlage, kar zagotavlja zaščitni pokrov, razen v primeru, kjer nizkonapetostna oprema nima zaščite pred vlago.		IPX4
Tlak vode	Najmanj	0,5 bara (0,05 MPa)
	Največ	8 barov (0,8 MPa)
Dovod vode ¹⁾		Hladna voda
Največja količina perila	Bombaž	7 kg
Hitrost ožemanja	Največ	1000 vrt./min. (EWP31074TW)
		1200 vrt./min. (EWP31274TW)

¹⁾ Cev za dovod vode priključite na pipo s 3/4-colsko spojko.

14. SKRB ZA VARSTVO OKOLJA

Reciklirajte materiale, ki jih označuje simbol .

Embalažo odložite v ustrezne zabojnike za reciklažo.

Pomagajte zaščititi okolje in zdravje ljudi ter reciklirati odpadke električnih in elektronskih

naprav. Naprav, označenih s simbolom , ne odstranjujte z gospodinjskimi odpadki. Izdelek vrnite na krajevno zbirališče za recikliranje ali se obrnite na občinski urad.

www.electrolux.com/shop



192977730-A-162013

